

# AIPHONE®



## GUIDE COLLECTIF



Portiers Audio et Vidéo GT,  
Systèmes VIGIK®



## AIPHONE ET L'ACCESSIBILITÉ

Les **systèmes de contrôle d'accès** Aiphone répondent aux **exigences de la loi d'accessibilité** aux personnes souffrant de divers handicaps (physique, visuel, auditif et cognitif).



NOTRE  
SOLUTION  
GLOBALE

### AIPHONE VOUS PRÉSENTE SA GAMME DE PORTIERS VIDÉO COULEUR COLLECTIF

#### > vision grand angle

170° horizontal et 100° vertical  
**avec zoom.**

Une gamme aux **nombreux atouts technologiques** qui a été conçue pour répondre aux **usages intensifs** qu'exige l'utilisation des portiers collectifs.

### PLATINE + MONITEUR

la gamme GT est **adaptée** à chaque type de construction :

- > Promotion privée
- > Copropriété
- > Logement social (HLM, OPAC...) avec HEXACT®.

#### Gamme de choix, GT vous propose :

- > différents types de **configurations**,
- > plusieurs types de postes audio ou vidéo équipés de la **boucle magnétique**,
- > le choix entre **2 types de platines de rue : monobloc ou modulaire.**

#### LES PLUS DE LA GAMME GT

- **Câblage simple** : en audio 1 paire plus 1 paire en vidéo.
- Moniteur 7" grand angle avec zoom.
- Moniteur 3,5" largeur réduite pour les retours d'hubriserie.
- Pour les platines à défilement et le poste gardien, la mise en service du système peut être programmée et sauvegardée sur votre PC.
- En système à défilement, programmation des postes GT1C7L et GT1M3L possible par DIP switch, il faut juste ensuite installer le poste.
- **Compatible système VIGIK® système HEXACT®.**



# DÉDUCTION DE LA TAXE FONCIÈRE

## BAILLEURS SOCIAUX, PENSEZ À LA TFPB !

La TFPB permet la déduction de la taxe foncière pour la mise en accessibilité.

En l'occurrence : « **Les dépenses engagées par les organismes d'habitations à loyer modéré pour l'accessibilité et l'adaptation des logements aux personnes en situation de handicap sont désormais déductibles de la taxe foncière sur les propriétés bâties versée aux collectivités territoriales.** »



## RÉSUMÉ DES TEXTES :

Le dispositif qui suit est applicable pour la Taxe Foncière sur les Propriétés Bâties (TFPB) depuis 2002.

### Extraits :

#### Les organismes concernés :

Sont concernés les organismes d'habitations à loyer modéré c'est-à-dire les organismes visés à l'article L411-2 du code de la construction et de l'habitation (...).

#### Nature des dépenses :

Il s'agit des dépenses d'accessibilité et d'adaptation aux personnes en situation de handicap portant sur les logements locatifs (...) appartenant aux organismes visés. Les dépenses concernées doivent donc viser à faciliter l'accessibilité et à adapter les logements à des personnes en situation de handicap (...). Peuvent être déduits les travaux suivants :

#### Travaux d'accessibilité de l'immeuble et du logement aux personnes en situation de handicap (...) :

#### Parties communes à l'intérieur de l'immeuble (...) :

**Modification** des boîtes aux lettres et de divers systèmes de commandes.

#### Travaux d'aménagement interne (...) :

**Travaux d'adaptation, de modification pour tenir compte des différentes déficiences sensorielles (exemples : systèmes de commande, de signalisation, d'alerte, ... qu'ils soient tactiles, lumineux, sonores...).**

#### Montant des dépenses à imputer :

Les dépenses qui viennent en déduction de la cotisation de taxe foncière sur les propriétés bâties sont les dépenses réellement engagées par l'organisme HLM, c'est-à-dire celles effectivement payées.

#### Pièces justificatives obligatoires :

La réclamation doit être accompagnée de toutes les pièces justificatives (facture et paiement) ainsi que des éléments permettant d'identifier l'imposition concernée.

### Références des textes :

Article 31-I-1 ° b bis du CGI relatif aux travaux d'amélioration destinés à faciliter l'accueil des personnes handicapées.

Article R. 323-3 du code de la construction et de l'habitation, arrêté du 30 décembre 1987 (JO du 16 janvier 1988, p.779)

Instruction fiscale 6 C-4-02 N° 177 du 15 OCTOBRE 2002 - Article 2 de la loi n° 2001-1247 du 21 décembre 2001



## RAPPEL DE LA LOI D'ACCESSIBILITÉ DES PERSONNES HANDICAPÉES

### Obligations à respecter :

Tous les dispositifs de commande doivent être installés au minimum à 40 cm d'un angle rentrant et à une **hauteur comprise entre 90 cm et 130 cm**.

### Platines de rue :

**Indication sonore et visuelle** pendant l'utilisation

- > Si **défilement des noms**, clavier d'appel intégré à la platine avec la touche « 5 » repérée.
- > **Taille des caractères** supérieure à 4,5 mm.

### Postes intérieurs :

Le dispositif de communication doit permettre à tout résident de **visualiser** ses visiteurs. Les moniteurs sont équipés d'une **boucle magnétique** permettant l'utilisation d'une prothèse auditive en **mode T**.

## NOS SOLUTIONS

### CÔTÉ VISITEURS DANS LA RUE

#### > Platines de rue GTDMBLVN



170° en horizontal et 100° en vertical.

Larges pictogrammes de signalisation.

Porte ouverte Synthèse vocale.



Touche d'appel et d'annulation en relief. Toutes les touches sont rétro-éclairées. Touche « 5 » repérée.

Emplacement pour lecteur VIGIK®.





## CÔTÉ VISITEURS DANS LA RUE

### > Platine de rue MODULAIRE GTBVHSBM

- Défilement des noms.
- Vidéo et emplacement VIGIK® avec voyants et synthèse vocale.

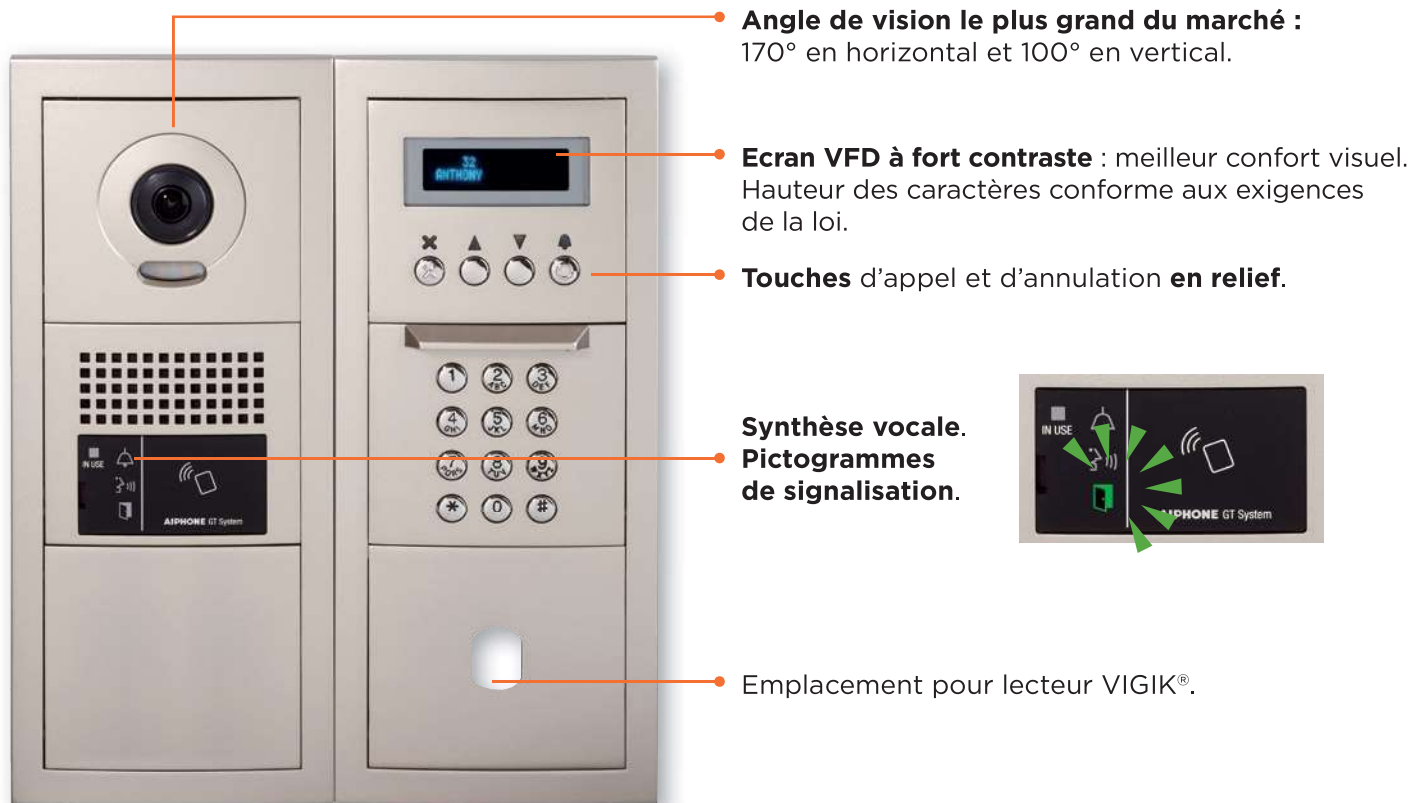

NOS SOLUTIONS

## CÔTÉ OCCUPANT DANS LE LOGEMENT

### > Moniteur vidéo GT1C7L

#### LES PLUS

- Vision **grand angle 170° avec zoom**
- **Boucle magnétique**
- **Extra-plat**, 2,5 cm d'épaisseur
- **Mains-libres**



- Boucle magnétique.
- Zoom 9 zones.
- Accès direct à la touche de prise de parole. S'allume à l'utilisation.
- Accès direct à la touche d'ouverture repérage facilité. S'allume à l'utilisation.





**NFC est une technologie simple et intuitive qui permet d'utiliser le téléphone portable. Elle est essentiellement supportée par Android.**

La communication est possible dans un champ proche jusqu'à environ **10 cm**.

La **fonction NFC est automatique** : il n'est pas nécessaire de lancer une application, elle peut rester activée en permanence.

Aujourd'hui, les applications sont entre autres :

- accès direct à des informations : page Web, réseaux sociaux...
- paiement sans contact
- connexion à des ordinateurs...

**Cordon USB fourni avec GTDBV, GTDBVN, GTDMLVBN, GTMKBN, GTBCXBN.**



## LES PLUS DU NFC

L'avantage du NFC est de pouvoir **mettre à jour un système** via la platine ou le poste gardien **sans AUCUN démontage**.

### AVANT POUR LA MAINTENANCE OU LA PROGRAMMATION EN GT

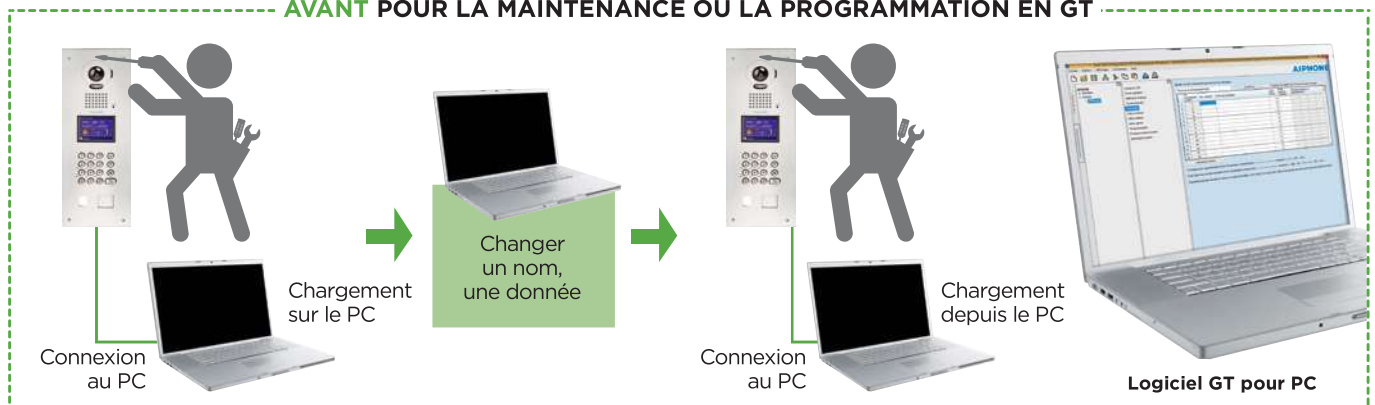

### MAINTENANT PROGRAMMATION ET MAINTENANCE AVEC LA NOUVELLE GT

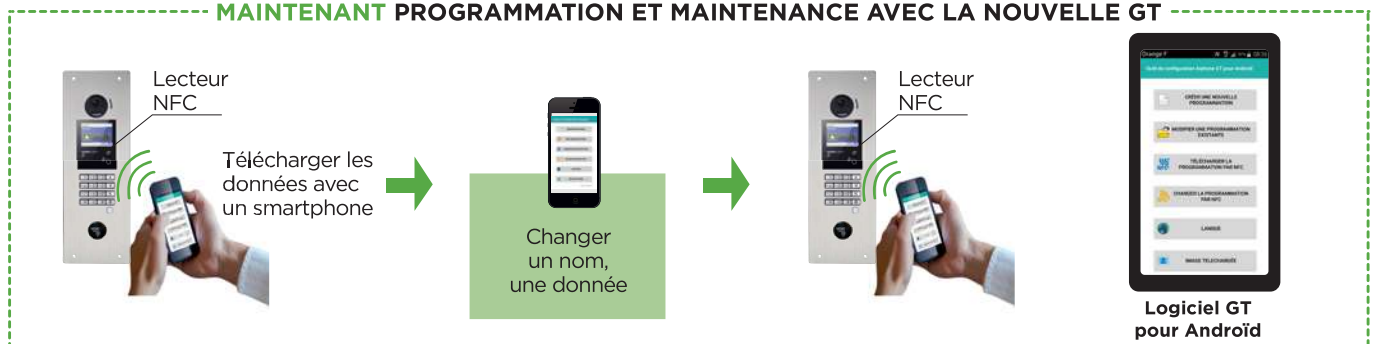

## CARACTÉRISTIQUES

Il est possible de **choisir parmi plusieurs modes de programmation** avec le nouveau logiciel GT qui permet également la gestion des données des platines de rue :

- 1 Soit en liaison direct USB avec les micro-HP modulaires **GTDBV, GTDBVN**, soit directement sur les platines monoblocs **GTDMLVBN, GTDMLVND**, le poste gardien **GTMKBN**.
- 2 Via le lecteur NFC et un smartphone sous Android avec les références suivantes : **GTDBVN, GTDMLVBN, GTDMLVND, GTMKBN** et **GTBCXBN**.

## LES PLUS DE LA GAMME MODULAIRE

La gamme modulaire Aiphone propose des platines qui disposent de toutes les fonctionnalités inhérentes à la loi d'accessibilité.

Cette gamme vous apportera toute satisfaction avec ses caractéristiques exceptionnelles :

- **Modulaire** : de nombreuses combinaisons sont possibles !
- **Ultra robuste et IP 53**. Fixation saillie ou encastrée
- **Afficheur haute qualité** avec un fort contraste avec la hauteur des caractères conforme à la loi : **5 mm**
- **Touche de navigation** : haut / bas, annulation (en relief), validation (en relief)
- **Module Micro-HP** intégrant 3 voyants avec 3 pictogrammes visuels (appel en cours, en communication / porte ouverte) doublés de la synthèse vocale.
- Nouveau module **caméra grand angle** 170° pour le moniteur 7"
- Module clavier avec touche "5" repérée avec un picot
- **Programmation par PC ou smartphone**

## LES NOUVEAUTÉS

- 1 **Son micro-HP avec NFC intégré** (option) permet une mise à jour des noms sans démontage de la façade et un contrôle d'accès avec badge.
- Une application GT est disponible pour pouvoir gérer le système sans démontage sous Android.

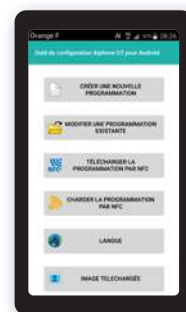

- 2 **Le nouveau module micro-Haut parleur** a été pensé avec un accès par la face avant pour la maintenance :
- Prise USB pour connecter un PC pour la mise à jour du système ou des noms (s'il n'y a pas de NFC ou VIGIK®...)
  - Réglage de la temporisation de gâche des bornes ELM/ELC/ELB de 0,5 à 20 seconde ou impulsif
  - Switch pour entrer en mode programmation : pour l'apprentissage d'un poste intérieur.

- 3 Beaucoup d'immeubles d'habitations accueillent des professions libérales. Il faut que leur visiteurs, clientèle ou patientèle puissent repérer et joindre facilement ces professionnels.

Aiphone permet désormais au sein d'une **installation à défilement des noms** de faire ressortir jusqu'à 4 boutons d'appel sur le **même micro-HP**.



Gestion des professions libérales



## > GTBA4E (200375)



Aiphone vous offre **plus de services** avec les packs GT.  
**Une seule référence** pour vous faire gagner du temps dans vos **installations audio ou vidéo**.

**Tous les postes sont programmés et repérés** par rapport aux boutons d'appel.

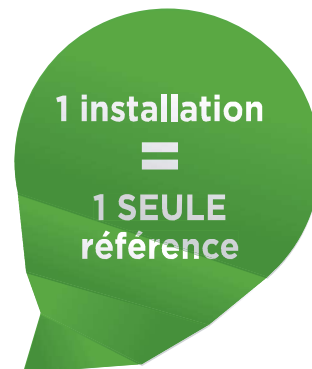

### COMPOSITION DE CHAQUE PACK AUDIO

- 1 platine modulaire encastrée de 2 à 10 boutons d'appel
- 1 prédisposition VIGIK® ou T25 avec obturateur
- 1 centrale audio avec son connecteur GFC
- 2 à 10 postes audio GT1D programmés
- 1 alimentation PS2420DM pour le système (pas de transformateur de gâche)

### COMPOSITION DES KITS

Référence du kit	GTDBV + GTDBP	GF1P	GF2P	GF3P	GF4P	GTSW	GFBP2 + OBT25	GFBP	GF2F + GF2B	GF3F + GF3B	GTBC + GFC + PS2420DM	GT1D (programmé)	Option
GTBA2E (200373)	1		1			1	1			1	1	2	GT103HB
GTBA3E (200374)	1			1		1	1			1	1	3	GT103HB
GTBA4E (200375)	1				1	1	1			1	1	4	GT103HB
GTBA5E (200376)	1	1			1	2	1		2		1	5	GT202HB
GTBA6E (200377)	1		1		1	2	1		2		1	6	GT202HB
GTBA7E (200378)	1			1	1	2	1		2		1	7	GT202HB
GTBA8E (200379)	1				2	2	1		2		1	8	GT202HB
GTBA9E (200380)	1	1			2	3	1	1		2	1	9	GT203HB
GTBA10E (200381)	1		1		2	3	1	1		2	1	10	GT203HB

## > GTBV4E (200384)



**Platine vidéo  
4 appels**



**4 x GT1M3L**  
Moniteur couleur  
mains libres



**1 x GTVBC**  
Centrale vidéo



**1 x GT4Z**  
Distributeur vidéo



**1 x GTBC**  
Centrale  
audio



**1 x GFC**  
Connecteur



**1 x PS2420DM**  
Alimentation

La qualité de la vidéo couleur Aiphone  
avec **en plus l'accessibilité !**



**Postes déjà  
programmés  
=  
Gain de temps !**

### COMPOSITION DE CHAQUE PACK VIDÉO

- 1 platine modulaire encastrée de 2 à 10 boutons d'appel
- 1 prédisposition VIGIK® ou T25 avec obturateur
- 1 centrale audio avec son connecteur GFC, 1 centrale vidéo et les distributeurs vidéo nécessaires
- 2 à 10 postes vidéo GT1M3L programmés
- 1 alimentation PS2420DM pour le système (pas de transformateur de gâche)

### COMPOSITION DES KITS



Référence du kit	GTDBV + GTDBP	GTVB + GTVP	GF1P	GF2P	GF3P	GF4P	GTSW	GFBP2 + OBT25	GFBP	GF2F + GF2B	GF3F + GF3B	GTBC + GFC + PS2420DM	GTVBC	GT4Z	GT1M3L (programmé)	Option
GTVB2E (200382)	1	1		1			1	1		2		1	1	1	2	GT202HB
GTVB3E (200383)	1	1			1		1	1		2		1	1	1	3	GT202HB
GTVB4E (200384)	1	1				1	1	1		2		1	1	1	4	GT202HB
GTVB5E (200385)	1	1	1			1	2	1	1		2	1	1	2	5	GT203HB
GTVB6E (200386)	1	1		1		1	2	1	1		2	1	1	2	6	GT203HB
GTVB7E (200387)	1	1			1	1	2	1	1		2	1	1	2	7	GT203HB
GTVB8E (200388)	1	1				2	2	1	1		2	1	1	2	8	GT203HB
GTVB9E (200389)	1	1	1			2	3	1			2	1	1	3	9	GT203HB
GTVB10E (200390)	1	1		1		2	3	1			2	1	1	3	10	GT203HB

SÉRIE  
GT

## PLATINES DE RUE



MONOBLOC OU MODULAIRE,  
ELLES SONT PARFAITEMENT ADAPTÉES  
À VOS BESOINS EN PORTIER COLLECTIF

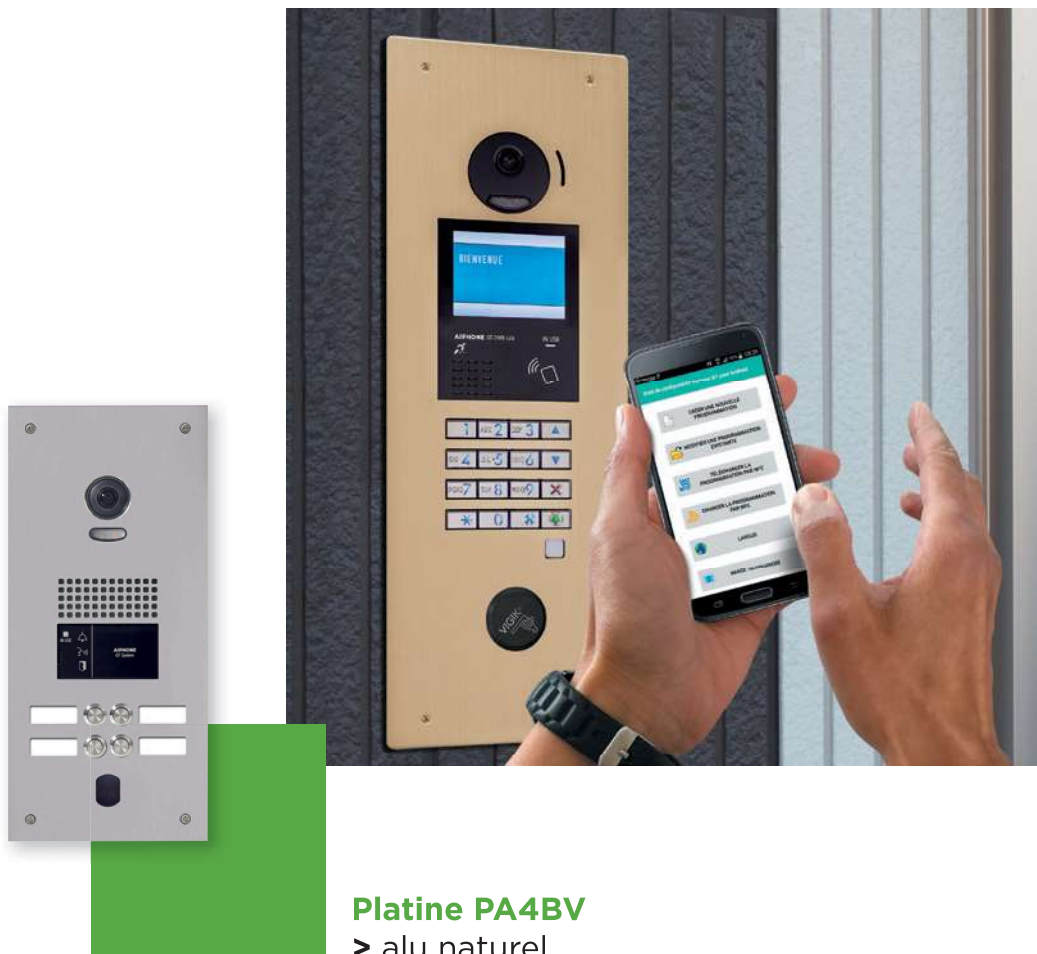

**Platine PA4BV**  
> alu naturel



## PLATINES MONOBLOC



**GTDMBLVN**  
Platine de rue



- Caméra couleur, grand angle 170° horizontal et 100° vertical



- Afficheur LCD couleur
- Pictogrammes éclairés



- Boucle magnétique intégrée
- Synthèse vocale



- Lecteur NFC pour contrôle d'accès et / ou programmation



### Clavier de contrôle d'accès :

- Touches en relief
- Composition du numéro d'appel
- Mise à jour des noms
- Rétro-éclairé
- Touche 5 repérée



- Détecteur de présence

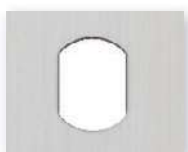

- Perçage VIGIK®



- Module langue (basque, breton...)  
Demandez conseil à votre commercial Aiphone

## LES PLUS

- Avec son **lecteur NFC**, la **mise à jour** est **sûre et simplifiée**, **garantie sans démontage de la platine**.
- La platine monobloc est conçue pour **répondre aux contraintes d'un usage intensif**.
- **Compacte**, réalisée **en inox et résistante au vandalisme**, elle assure un **excellent confort d'utilisation**.
- **Afficheur couleur avec détecteur de présence, caméra grand angle 170° et messages vocaux**, sont autant de **fonctions innovantes** pour cette gamme de produits.
- Désormais **dotée de la boucle magnétique**, elle permet d'équiper des **bâtiments collectifs**.
- La platine est **IP54 et IK07**.

## CARACTÉRISTIQUES

- Monobloc **inox 2,5 mm d'épaisseur**
- **Lecteur NFC** pour contrôle d'accès et mise à jour par smartphone (Android) **sans démontage de la platine.**
- Fixation **saillie ou encastrée.**
- Afficheur **LCD couleur 3,5"** protégé par polycarbonate.
- Détecteur de présence pour la mise en route automatique de l'écran LCD de la platine
- **Afficheur** intégrant **3 voyants** avec 3 pictogrammes visuels taille 17 mm (appel en cours, en communication = voyant orange / porte ouverte = voyant vert), doublés de la **synthèse vocale.** Aucun voyant rouge
- **Caméra grand angle** 170° horizontal et 100° vertical avec **éclairage nocturne**
- Possibilité d'intégrer une caméra (NTSC) pour vidéo protection avec visualisation sur moniteur
- **Touche de navigation** : annulation et validation en relief pour les malvoyants
- **Boucle magnétique intégrée**
- **32 caractères par nom** et 160 caractères pour le message d'accueil
- Clavier permettant d'appeler un logement. **Touche « 5 » repérée** avec un picot pour permettre à une personne en difficulté visuelle de composer un code d'appel (n° d'appart.)
- **Programmation par PC avec prise USB ou avec le clavier**



**GTDMBLVN  
(200259)**  
Platine inox +  
perçage VIGIK® / T25  
Prévoir boîtier d'encastrement  
GT4B



**GTDMBLVN6  
(200410)**  
Platine inox  
avec 6 vis de fixation  
+ perçage VIGIK®  
livrée avec boîtier  
d'encastrement



**GTDMBLVN-BA  
(200294)**  
Platine inox module  
basque intégré  
\* pour d'autres langues  
nous consulter



**GTDMBLVND  
(200281)**  
Platine inox avec 2 perçages  
pour VIGIK®  
+ canon résident  
Boîtier d'encastrement inclus



**PGTI316 (200291)**  
Façade inox A316L  
pour adaptation GTDMBLVN.  
Vendue sans électronique  
et sans boîtier d'encastrement



**PGTGS (200411)**  
Façade inox avec  
goujons soudés en face arrière  
pour adaptation GTDMBLVN.  
Vendue sans électronique et  
sans boîtier d'encastrement

# DES FINITIONS ADAPTÉES



**NOUVEAU**

**4**  
SEMAINES



### PGTBLTN (200417)

Façade en laiton poli miroir pour adaptation GTDMBLVN  
vendue sans électronique et sans boîtier d'encastrement.

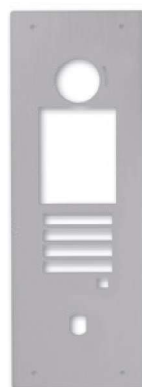

### PGTBAL (200268)

Façade aluminium naturel pour adaptation GTDMBLVN.  
Vendue sans électronique et sans boîtier d'encastrement.



### PGTBCHG (200292)

Façade aluminium seule, finition champagne « chapeau & culotte » de gendarme pour adaptation GTDMBLVN.  
Vendue sans électronique et sans boîtier d'encastrement.



### PGTBCH (200269)

Façade aluminium seule, finition champagne pour adaptation GTDMBLVN.  
Vendue sans électronique et sans boîtier d'encastrement.



## ACCESSOIRES



**OBT25**  
**(120169)**

Obturateur du perçage  
T25/VIGIK® pour  
GTDMBLVN  
& GTDMBLVND



**GT4B**  
**(200074)**

Boîtier encastrement  
pour 4 modules  
pour GTDMBLVN



**GT104HBI**  
**(200271)**

Cadre saillie inox  
avec visière  
1 x 4 modules  
pour GTDMBLVN



**GTBSD**  
**(200238)**

Cadre saillie  
avec visière  
pour GTDMBLVND



**GT104HI**  
**(200273)**

Visière inox  
1 x 4 modules pour  
GTDMBLVN encastrée

## DIMENSIONS (mm)

GTDMBLVN, PGTI316,  
PGTBCH, PGTBAL,  
PGTBLTN & PGTGS

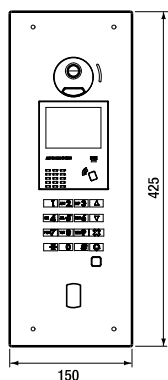

Encastrement  
avec GT4B

**GT4B**

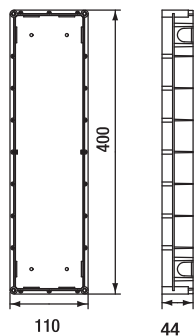

**GT104HI**

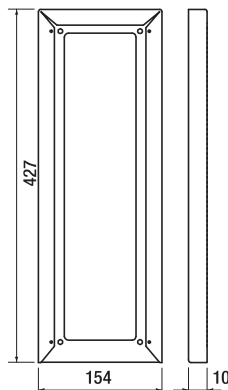

**GT104HBI**

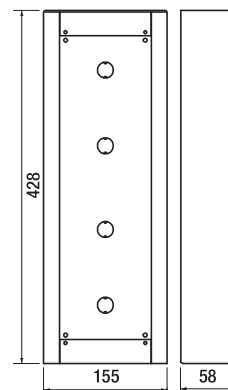

**PGTBCHG**

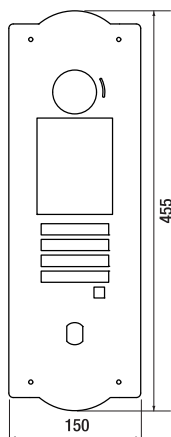

**GTDMBLVND**

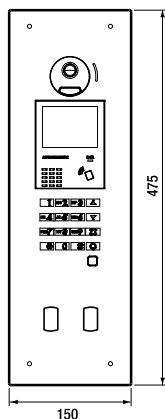

Encastrement  
446 x 125 x 60 mm

**GTBSD**

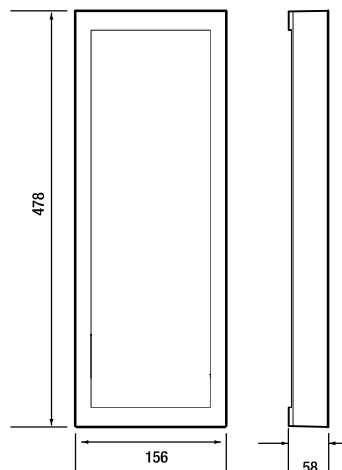

## PLATINE DE RUE MODULAIRE



### GTBVH

Platine de rue



- Caméra grand angle pour moniteur 7"
- 170° en horizontale et 100° en verticale

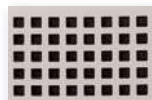

- Synthèse vocale



- Pictogrammes de signalisation



- Lecteur NFC pour contrôle d'accès et / ou programmation

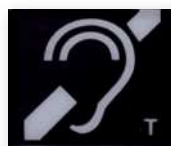

- Boucle magnétique intégrée



- Ecran VFD à fort contraste, meilleur confort visuel



- Eclairage du clavier, touche 5 repérée



- Touches d'appel et d'annulation en relief

## LES PLUS

- La platine modulaire dispose de **toutes les fonctionnalités inhérentes à la loi d'accessibilité** notamment son afficheur à fort contraste visuel.
- Son **micro-HP avec NFC intégré (option)** permet une **mise à jour des noms sans démontage** de la façade et un **contrôle d'accès avec smartphone ou badge**.
- Vous pouvez mixer le défilement des noms avec un module 4 appels sur le même micro-HP.

# PLATINES MODULAIRES • LES GAMMES

## > VIDÉO



**GTBVH  
(200274)**

Platine vidéo accessibilité avec boucle magnétique  
Dimensions : 320 x 270 x 16 mm  
Encastrement : 295 x 245 x 44 mm  
Boîtiers d'encastrement GF3B x 2 non inclus



**GTBVHSBM  
(200285)**

Platine vidéo accessibilité  
Dim : 320 x 270 x 16 mm  
Encast : 295 x 245 x 44 mm  
Boîtiers d'encastrement GF3B x 2 non inclus



**GTBVHIP  
(200276)**

Platine vidéo accessibilité 1 BP avec boucle magnétique  
Dim : 425 x 135 x 16 mm  
Encast : 400 x 110 x 44 mm  
Boîtier d'encastrement GT4B x 1 non inclus



**GTBVHIPSBM  
(200293)**

Platine vidéo 1 bouton sans boucle magnétique  
Dim : 320 x 135 x 16 mm  
Encast : 295 x 110 x 44 mm  
Boîtier d'encastrement GF3B x 1 non inclus

## > AUDIO



**GTBAH  
(200275)**

Platine audio avec boucle magnétique  
Dim : 320 x 270 x 16 mm  
Encast : 295 x 245 x 44 mm  
Boîtiers d'encastrement GF3B x 2 non inclus



**GTBAHSBM  
(200286)**

Platine audio  
Dim : 225 x 270 x 16 mm  
Encast : 200 x 245 x 44 mm  
Boîtiers d'encastrement GF2B x 2 non inclus



**GTBAHIP  
(200277)**

Platine audio 1 BP avec boucle magnétique  
Dim : 320 x 135 x 16 mm  
Encast : 295 x 110 x 44 mm  
Boîtier d'encastrement GF3B x 1 non inclus



**GTBAHIPSBM  
(200287)**

Platine audio 1 bouton sans boucle magnétique  
Dim : 225x135x16 mm  
Encast : 200x110x44 mm  
boîtier d'encastrement GF2B x1 non inclus

## MODULES

### > ENCADREMENTS & BOÎTIERS D'ENCADREMENT



**GF2F (120012)**  
Encastrement pour 2 modules



**GF2B (120014)**  
Boîtier encastrement pour 2 modules



**GF3F (120013)**  
Encadrement pour 3 modules



**GF3B (120015)**  
Boîtier encastrement pour 3 modules



**GT4F (200073)**  
Encadrement pour 4 modules



**GT4B (200074)**  
Boîtier encastrement pour 4 modules

## DIMENSIONS (mm)

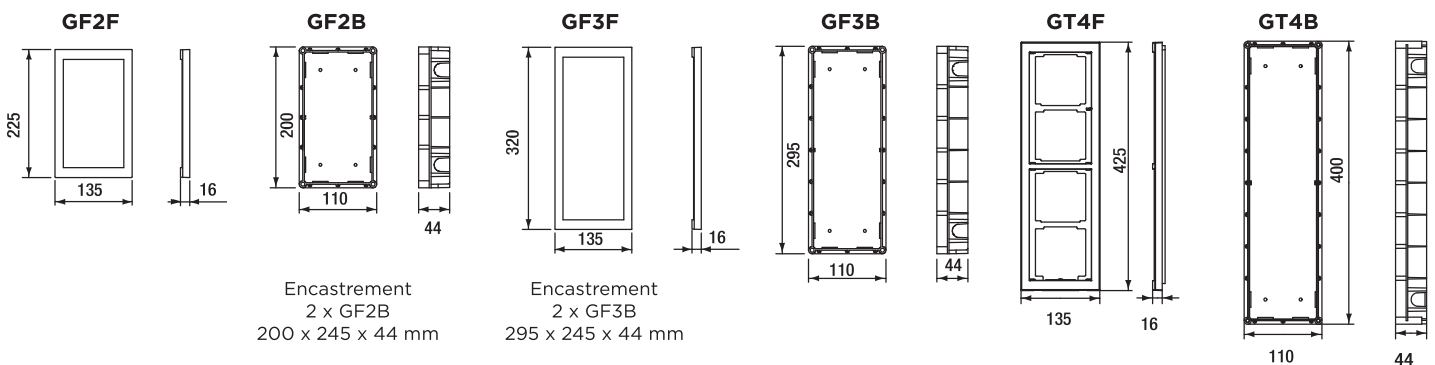

## MODULES

### > MODULE MICRO/HP



**GTDBP (200255)**  
Façade pour GTDBV,  
GTDVBN



**GTDBVN (200254)**  
Module Micro & HP  
avec voyants, synthèse  
vocale et lecteur NFC



**GTBMT (200096)**  
Boucle magnétique  
pour GTDBV, GTDVBN  
Prévoir GFAP



**GTDBV (200253)**  
Module Micro & HP  
avec voyants  
& synthèse vocale

### > MODULE DE DÉFILEMENT DE NOMS



**GTNSB (200256)**  
Module à défilement  
de noms



**GTNSPL (200065)**  
Façade pour GTNSB



**GF10KP (120046)**  
Façade pour GT10K



**GT10K (200066)**  
Module clavier et  
de programmation

### > MODULE DE CAMÉRA



**GTVP (200063)**  
Façade pour GTVB



**GTVB (200257)**  
Module caméra

### > MODULE DE 1 À 4 BOUTONS D'APPEL



**GF1P (120008)**  
Façade de  
1 bouton d'appel



**GF2P (120007)**  
Façade de  
2 boutons d'appel



**GTSW (200068)**  
Module de  
4 boutons d'appel



**GF3P (120006)**  
Façade de  
3 boutons d'appel



**GF4P (120005)**  
Façade de  
4 boutons d'appel

### > MODULE CONTRÔLE D'ACCÈS



**GTAC (200071)**  
Module clavier  
100 codes, 2 relais

### > MODULE ADRESSE



**GFAP (120011)**  
Façade pour GTAD  
et GTBMT



**GTAD (200072)**  
Module adresse

### > MODULE PLEIN ET PERCÉ



**GFBP (120009)**  
Façade vierge



**GFBP2 (120019)**  
Façade vierge percée pour T25,  
VIGIK® ou résident  
GFBP3 (120060)  
Façade vierge percée  
Ø 19 mm



**GFBP4 (120350)**  
Façade vierge percée  
diamètre 25 avec  
2 trous pour T25  
ou VIGIK® et résident

## PLATINE CONFIG'

### > Pour platines modulaires dédiées au collectif

PLATINE CONFIG' est un **site utilitaire** pour vous aider à **configurer & modéliser** vos platines modulaires **sur mesure**. Vous avez un projet d'installation de platines modulaires dans un bâtiment collectif et vous souhaitez **visualiser la platine** adaptée à vos besoins ?

Rendez-vous sur  
<https://platine.aiphone.fr/>

**Platine Config'**  
CONCEVEZ ET IMPRIMEZ LES IMAGES  
DE VOS PLATINES MODULAIRES GT

- Aide à la conception
- Impression photo-réaliste
- Exports de la liste des références



## > Platine monobloc GT vidéo à bouton

Aiphone vous propose désormais des platines vidéo à bouton d'appel monobloc. Une **nouvelle gamme** en  **finition aluminium naturel ou champagne !**



**PA4BV**  
(200295)

Platine alu naturel  
+ perçage VIGIK®, livrée avec électronique et boîtier d'encastrement.



**PA4BVCH**  
(200298)

Platine alu champagne  
+ perçage VIGIK®, livrée avec électronique et boîtier d'encastrement.

### CARACTÉRISTIQUES

- 4, 8 ou 12 boutons d'appel
- Aluminium massif 4 mm résistant au vandalisme
- Finition champagne disponible
- Caméra grand angle couleur
- Pictos éclairés et synthèse vocale
- **Electronique et boîte d'encastrement inclus**
- **Rétro-éclairage des porte étiquettes par LED inclus**
- Percée VIGIK®

### PABV

Platine (épaisseur 4 mm)				Encastrement (mm)		
REF	CODE	L	H	L	H	P
PA4BV	200295	155	340	142	327	60
PA8BV	200296	155	450	142	437	60
PA12BV	200297	155	450	142	437	60
PA4BVCH	200298	155	340	142	327	60
PA8BVCH	200299	155	450	142	437	60
PA12BVCH	200409	155	450	142	437	60



**PA8BV**  
(200296)



**PA8BVCH**  
(200299)



**PA12BV**  
(200297)



**PA12BVCH**  
(200409)

Platine	Cadre saillie (mm)				
REF	REF	CODE	L	H	EP
PA4BV	CSPA4BV	200413	160	349	82
PA8BV	CSPA812BV	200414	160	455	82
PA12BV	CSPA812BV	200414	160	455	82

Platine	Visière (mm)				
REF	REF	CODE	L	H	EP
PA4BV	VPA4BV	200415	160	343	16
PA8BV	VPA812BV	200416	160	453	16
PA12BV	VPA812BV	200416	160	453	16

## ÉTIQUETTES SERVICES, CRÉATION D'ÉTIQUETTES PERSONNALISÉES

### > Un utilitaire d'impression en ligne, simple et rapide !

Pour finaliser votre installation Aiphone, **réalisez** et imprimez **gratuitement** vos étiquettes pour les **platines avec boutons d'appel**, en 3 étapes seulement !

Infos sur [https://services.aiphone.fr/etiquette/site/etiquette\\_service](https://services.aiphone.fr/etiquette/site/etiquette_service)



**EXCLUSIVITÉ AIPHONE!**

# MONITEURS VIDÉO ET AUDIO

SÉRIE  
GT



DES RÉPONSES SUR MESURE  
À TOUTES VOS ATTENTES !



## Moniteur GT1C7WL

> Ecran 7", Wi-Fi intégré

### LES PLUS

Quelles que soient **vos attentes** : luxe, confort, standing, social..., notre **large gamme de postes intérieurs**, vous offre une réponse sur mesure avec :

- Moniteur 7" avec module Wi-Fi intégré et mémoire d'images,
- Moniteur 7" avec vision grand angle et zoom 9 zones
- Moniteur 3,5" étudié pour être installé dans les retours d'hubriserie (125 mm de large)
- Poste audio à combiné avec boucle magnétique
- Poste audio mains-libres

**Optez pour la liberté de choix au sein d'une même installation dans votre bâtiment.**



**GT1C7WL NON COMPATIBLE AVEC GTDMV, GTDMVA GTMDVH et GTDMVAH**

## > GT1C7WL (200420)



**WiFi**™ intégré



- Boucle magnétique
- Mains-libres



- Zoom 9 zones



- Enregistrement



- Prise de parole



- Commande supplémentaire



- Ouverture de porte

### LES PLUS

- **Ecran tactile 7'' avec zoom 9 zones**
- Moniteur filaire avec **Wi-Fi intégré**
- **Appairage** jusqu'à 8 smartphones
- **Mémoire d'images** (jusqu'à 10 appels vidéo) **ou** 1000 appels sur carte SD (non fournie)
- **Application compatible iOS et Android en Wi-Fi 3G/4G**
- Compatible avec système GT actuel
- Pas d'interface supplémentaire : aucun câblage vers la box
- Appel gardien
- Fonction profession libérale

### DIMENSIONS (mm)

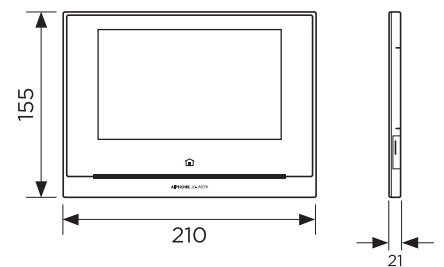

**N.B. :** Pour alimenter le moniteur, prévoir PS2420DM par moniteur dans le logement **ou** 1 x PS2420DM pour 4 moniteurs (prévoir 2 fils en plus) **ou** GT4ZP (200419) pour 4 moniteurs - voir page 26 (pas de fil supplémentaire).

### APPLICATION SMARTPHONE



**WiFi**™  
ou 3G/4G



- **Appel / Communication / Ouverture de porte à distance**
- Consultation des images enregistrées sur le moniteur à distance
- Application **compatible iOS** (version 10.0 ou ultérieure) et **Android** (version 6.0 ou ultérieure)
- Pas de demande d'email, pas de création de compte : **respect du RGPD**

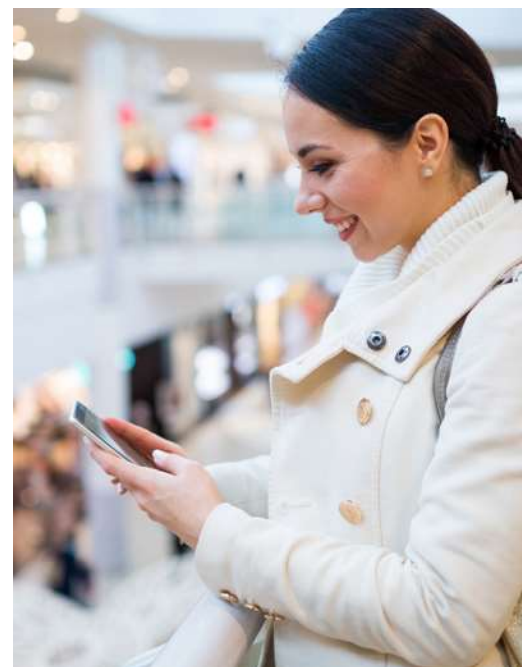

# MONITEURS VIDÉO

## > GT1C7L (200251)



- Boucle magnétique
- Mains-libres



- Zoom 9 zones
- Mode plein écran



- Accès direct à la touche d'ouverture repérage facilité
- S'allume à l'utilisation

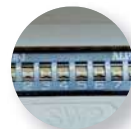

- Programmation par DIP Switch possible



- Accès direct à la compensation du contre-jour



- Accès direct à la touche de prise de parole
- S'allume à l'utilisation

Sonnette porte palière intégrée



### Connectivité



### LES PLUS

- Vision **grand angle écran 7"** avec **zoom 9 zones**
- **Extra-plat**, 2,5 cm d'épaisseur
- **Mains-libres**
- **Voyant d'indication** (ouverture porte et appel)
- Appel gardien
- Fonction **profession libérale**
- Boutons sensitifs

### DIMENSIONS (mm)

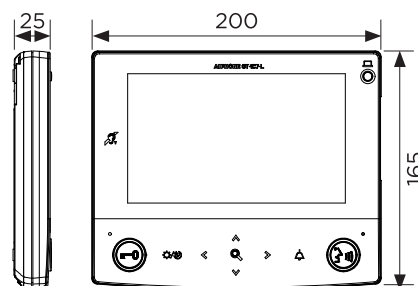

## > GT1M3L (200250)



12,5 cm de large seulement !



- Boucle magnétique
- Mains-libres



- Accès direct à la touche de prise de parole



- Programmation par DIP Switch possible



- Accès direct à la compensation du contre-jour



Sonnette porte palière intégrée

### Connectivité



### LES PLUS

- Vision **grand angle** déterminé par la caméra avec **zoom 1 zone**
- **Mains-libres**
- Appel gardien
- Fonction **profession libérale**
- Boucle magnétique

### DIMENSIONS (mm)

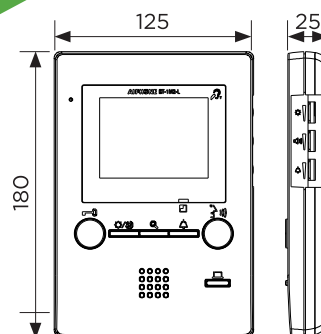



## MONITEURS VIDÉO



### GT2CL (200001)

Moniteur vidéo couleur mains-libres avec boucle magnétique

- Vision **grand angle 170° avec zoom**
- **Boucle magnétique**
- **Mémoire d'images**
- Zoom 9 zones
- Mode plein écran
- **Extra-plat**, 3 cm d'épaisseur
- **Mains-libres**



Sonnette porte palière intégrée

## DIMENSIONS (mm)

### GT2CL, GT2HL

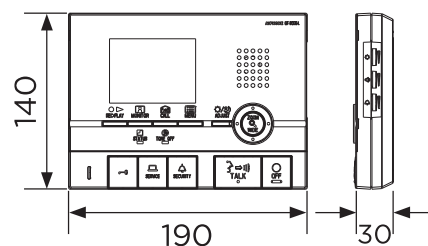

## LES OPTIONS



### GT2HL (200002)

Moniteur supplémentaire pour GT2CL avec boucle magnétique et intercommunication (maximum 3 par appartement)



### MCWSA (110775)

Support bureau avec réglage en inclinaison



### JKDV (130211)

Platine de rue saillie résistante au vandalisme



### JKDVF (130212)

Platine de rue encastrée résistante au vandalisme

## LES POSTES AUDIO



### GT1A (200005)

Poste audio mains-libres



### GT1D (200006)

Poste audio avec boucle magnétique

Sonnette porte palière intégrée

## DIMENSIONS (mm)

### GT1A

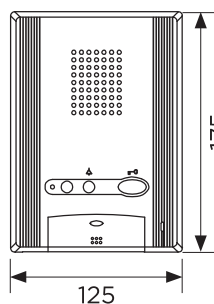

### GT1D

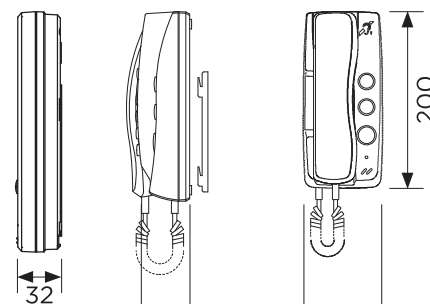

## CONTRÔLEUR ASCENSEUR

Dès l'appel passé depuis la platine de rue, un signal est envoyé à l'ascenseur pour une prise en charge rapide du visiteur.

- **Capacité** : 20 niveaux (20 contacts secs)
- Gestion jusqu'à **16 GTWLC**
- Bornier à connexion automatique (sans vis)
- **Programmation par PC**
- Alimenté par le bus
- Fixation sur rail DIN 12 modules ou par vis

## DIMENSIONS (mm)

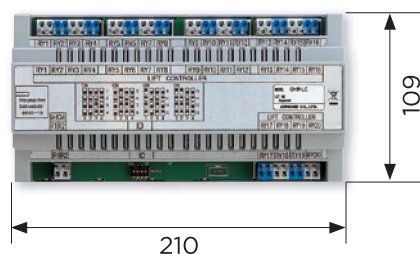

12 modules DIN - Profondeur 61 mm

## POSTE GARDIEN



**GTMKBN (200263)**  
Poste concierge vidéo avec NFC



**JODV (302949)**  
Platine de rue saillie

## 4 FONCTIONS PRINCIPALES

### > Intercommunication

- **Ecran vidéo couleur 3,5"**
- Communication avec tous les résidents et les platines de rue
- **Possibilité de remplacer la sonnette par une platine de rue saillie JODV**
- Accès direct en composant le numéro d'appartement
- Mains libres ou combiné avec boucle magnétique
- **Zoom 9 zones**
- **Programmation par PC ou NFC avec smartphone et application GT**
- Le **poste gardien se programme** comme une platine de rue, le cordon USB est fourni avec le GTMK.

### > Mode filtrage

- Cette fonction permet de **transférer automatiquement tous les appels** des platines vers le poste gardien, permettant une communication et un filtrage des visiteurs.

### > Réception des appels d'urgence

- Le poste concierge peut-être utilisé pour répondre aux appels d'urgences. Une simple ouverture de contact sur le poste d'appartement suffit à activer « l'alarme » du poste gardien en lui indiquant la provenance de l'appel.

### > Enregistrement des appels manqués

- Mémoire des appels résidents en absence du concierge, enregistrés avec fonction de rappel.

## DISTRIBUTEUR VIDÉO 1 DIRECTION



### > GT1Z (200260)

#### Distributeur vidéo pour 1 logement

Conçu pour la rénovation, ce distributeur 1 seule direction a un **très faible encombrement (4 x 2,6 x 2 cm)**. Cela permet de pouvoir l'installer, **au choix**, dans une boîte d'encastrement, de dérivation ou une goulotte.

### DIMENSIONS (mm)

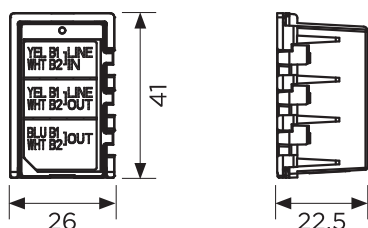

Boîte d'encastrement\*



Boîte de dérivation\*



Goulotte\*

\*non fournie

## COFFRET MONTÉ-CÂBLÉ VIDÉO STANDARD

**OPTIMISEZ VOTRE TEMPS en choisissant le coffret vidéo regroupant les organes du système GT.**

### > GTMCV313 (200030)

#### Coffret monté-câblé IP30 pour système GT vidéo standard

3 rangées de 13 modules DIN (1 rangée libre pour mettre des références supplémentaires : alimentations ventouses ...).

#### Composition :

- 1 disjoncteur magnéto thermique 6A - 230 Vca
- + Centrales GTBC & GTVBC
- + 1 connecteur GFC
- + 2 alimentations PS2420DM



**Dimensions (mm) :**  
500 x 250 x 130 mm

# OPTION GTTLI

## INTERFACE TÉLÉPHONIQUE

### > pour moniteur GT

Grâce à l'interface téléphonique GTTLI, vous conservez tous les avantages du moniteur intérieur avec en plus la possibilité de renvoyer tous les appels de la platine de rue sur votre téléphone fixe ou votre portable (sans vidéo).

**Le système est compatible avec toutes les « box » du marché et les abonnements dégroupés ou semi dégroupés.**



**GTTLI (200027)**  
Interface téléphonique pour gamme GT

## FONCTIONNALITÉS

- Possibilité de renvoyer tous les appels de la platine de rue sur un téléphone
- Ouverture à distance depuis un téléphone
- Alimentation fournie
- Synthèse vocale pour platine de rue et téléphone
- Appel sur poste téléphonique interne (sans coût de communication)
- Renvoi vers numéro extérieur ou portable (avec coût de communication selon opérateur)
- Programmation par poste type DTMF
- Bip sonore du double appel de la platine vers le téléphone pendant la communication

**N.B :** l'interface GTTLI occupe la place d'un poste secondaire et compte dans la capacité du système. **Incompatible avec une autre interface dans un même appartement.**

## DIMENSIONS (mm)

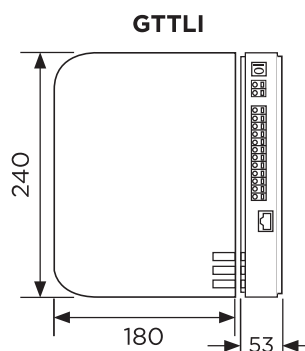

## PRINCIPE DE CÂBLAGE

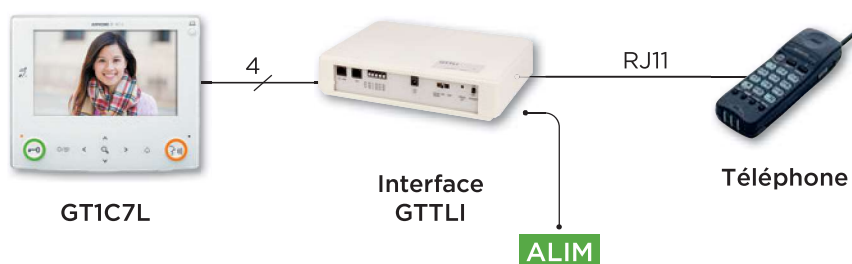

$\frac{1}{2}$  Ø LYT1 8/10

## FONCTIONS PRINCIPALES



**1/ Appel sur le téléphone fixe**



**2/ Communication avec le visiteur**



**3/ Ouverture de la porte en composant le 10**

## OPTION GTTLIIP

### INTERFACE IP

#### > Recevez vos appels du portier sur votre smartphone ou tablette en vidéo

Pour accroître la sécurité et éventuellement simuler votre présence, recevez tous les appels de votre portier GT sur votre Smartphone.

La mise en service est simple, après installation, il vous suffit de flasher un QR code pour télécharger l'application puis un second QR code pour appairer votre Smartphone.

**L'application est compatible avec iOS et Android.**



**GTTLIIP (200290)**

Interface IP pour gamme GT

### FONCTIONNALITÉS

- **Appel sur smartphone : 3 appareils extensibles à 5**
- Conversation audio et vidéo
- **Alerte email** de visite sortie de zone blanche avec photo en cas de non réponse ou à chaque appel (paramétrable)
- Communication via Wi-Fi, 3G ou 4G
- Compatible **iOS** et **Android** via l'application « AiphoneGT »
- 2 relais pour commandes de domotique (volet, lumières, etc.)
- Mise en service simple par flashage du QR code lié à la GTTLIIP

**N.B :** l'interface GTTLIIP occupe la place d'un poste secondaire et compte dans la capacité du système. **Incompatible avec GTTLI.**

### DIMENSIONS (mm)

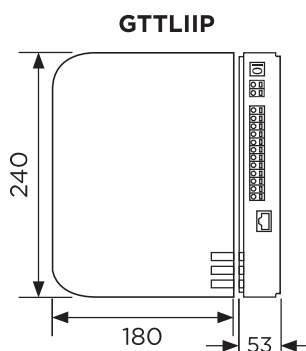

### PRINCIPE DE CÂBLAGE

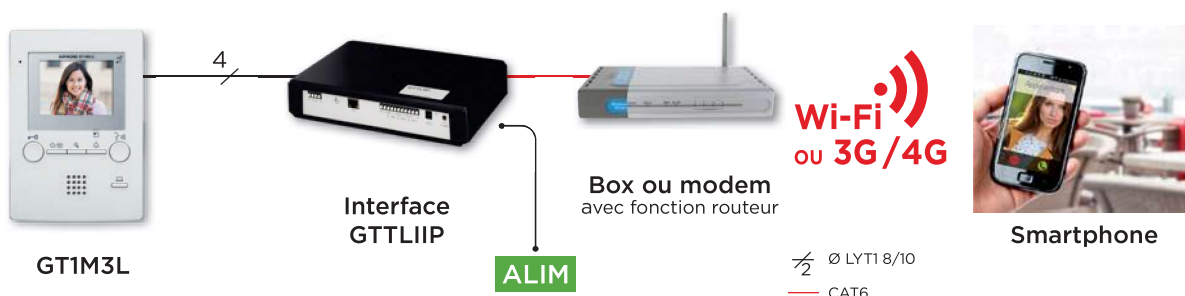

### FONCTIONS PRINCIPALES

Écran de votre smartphone lors de l'utilisation de l'application



**1/ Réception de l'appel**  
(visualisation de la personne)



**2/ Communication**  
(mains-libres et secret disponibles)

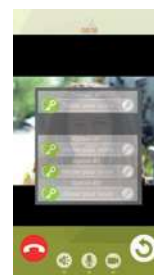

**3/ Ouverture de la porte**  
(jusqu'à 3 commandes)



## CAPACITÉ

- > **Système standard :**  
**5 platines de rue / 2 postes gardiens / 48 postes mains-libres**

## PRINCIPE DE CÂBLAGE

### Ligne de jonction N°1

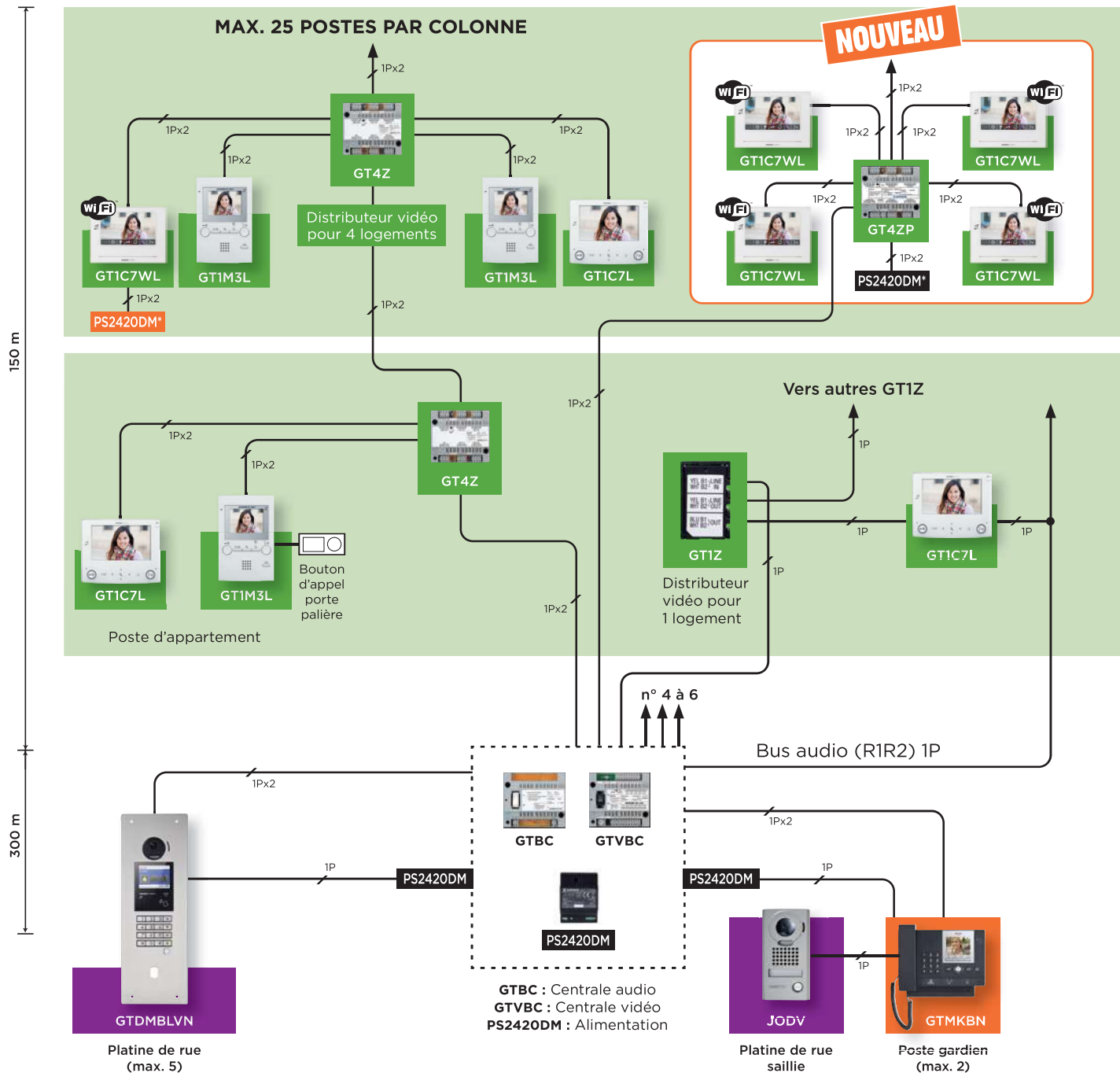

**Câble :** 1 paire (P) x 2, Câblé à 2 fils conducteurs en cuivre massif non tressé, isolant en polyéthylène : LYT 8/10<sup>ème</sup>.

- Prévoir 1 seule alimentation pour un groupe de 5 platines
- Prévoir 1 seule alimentation pour la centrale audio + la vidéo



Ce schéma de câblage ne prend pas en compte le câblage des gâches. Prévoir les fils nécessaires en conséquence.  
 Se référer OBLIGATOIREMENT à la notice pour toute installation.

\* 1 alimentation PS2420DM par moniteur Wi-Fi ou 1 alimentation PS2420DM par GT4ZP (1 GT4ZP pour 4 moniteurs Wi-Fi - distance maximale PS2420DM <-> GT4ZP : 5m)

# CAPACITÉ

## > Système étendu :

16 platines de rue / 4 postes gardiens / 500 postes mains-libres

# PRINCIPE DE CÂBLAGE

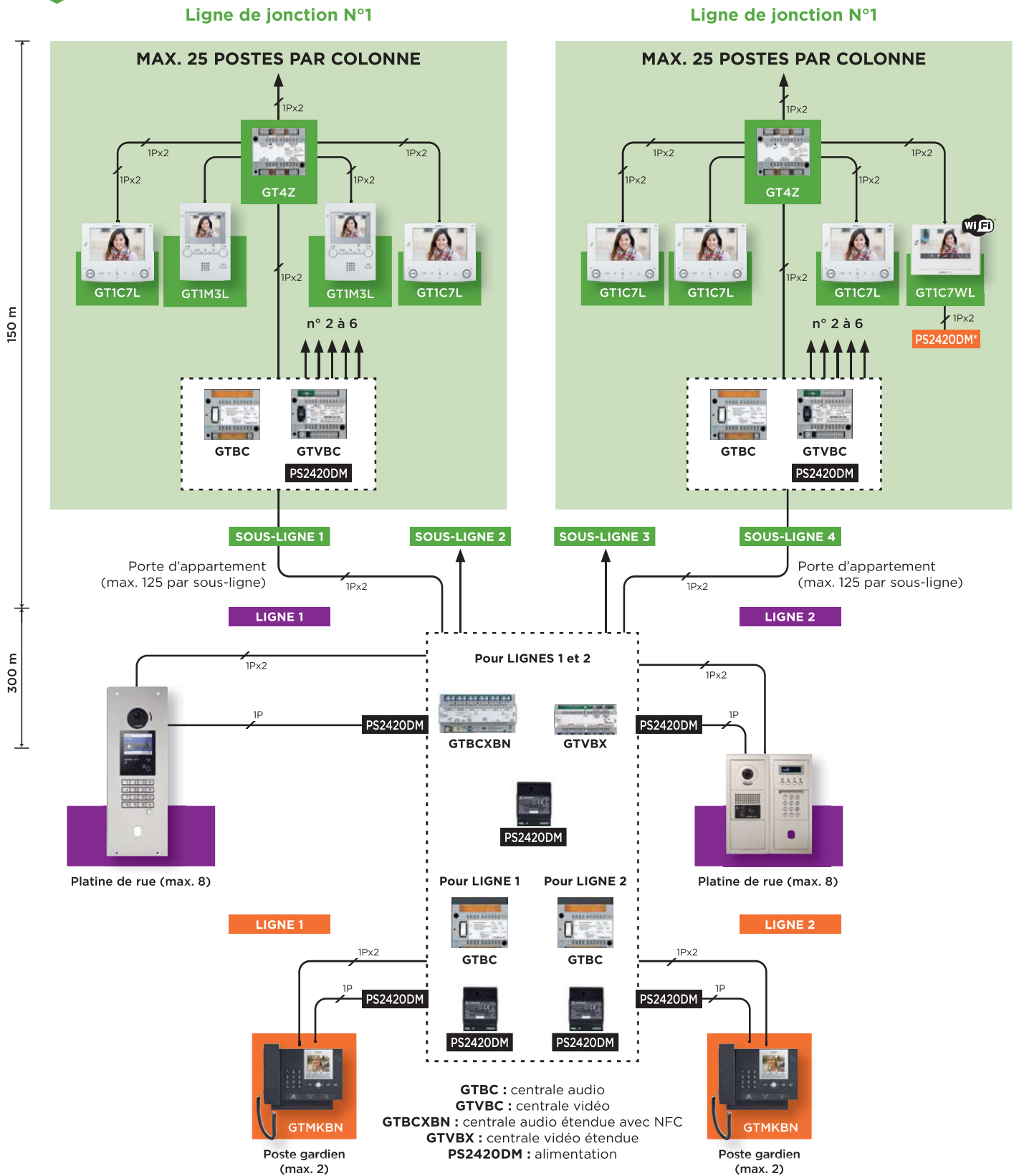

**Câble :** 1 paire (P) x 2, Câblé à 2 fils conducteurs en cuivre massif non tressé, isolant en polyéthylène : LYT 8/10<sup>ème</sup>.

- Prévoir 1 seule alimentation pour un groupe de 8 platines
- Prévoir 1 seule alimentation pour la centrale audio + la vidéo

\* 1 alimentation PS2420DM par moniteur Wi-Fi ou 1 alimentation PS2420DM par GT4ZP (1 GT4ZP pour 4 moniteurs Wi-Fi)



## DÉFILEMENT DES NOMS AVEC HEXACT®

- Pas de changement du câblage pour la partie interphonie (câblage système GT usuel).
- Pas d'interface interphonie à ajouter : câblage direct de la centrale sur le module défilement de la platine GT.
- Solution économique pour une gestion complète.

### MISE À JOUR DU NOM EN TEMPS RÉEL

#### 1/ Gestion



#### 2/ Internet



#### 3/ Mise à jour de la centrale via module GPRS



#### 4/ Lecture et Ouverture



### MISE À JOUR DU NOM PAR LE BADGE

#### 1/ Gestion



#### 2/ Ecriture des données



#### 3/ Lecture mémorisation des données



#### 4/ Ouverture

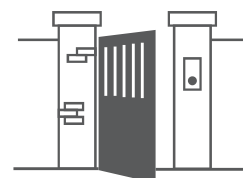

- Limitation du nom à 16 caractères maxi. en HEXACT®
- Pas de gestion du temps réel avec HELIGHT2
- La centrale HELIGHT2 ne fait aucune gestion des noms. Elle est donc à proscrire si votre installation contient une platine à défilement de noms.

### CÂBLAGE

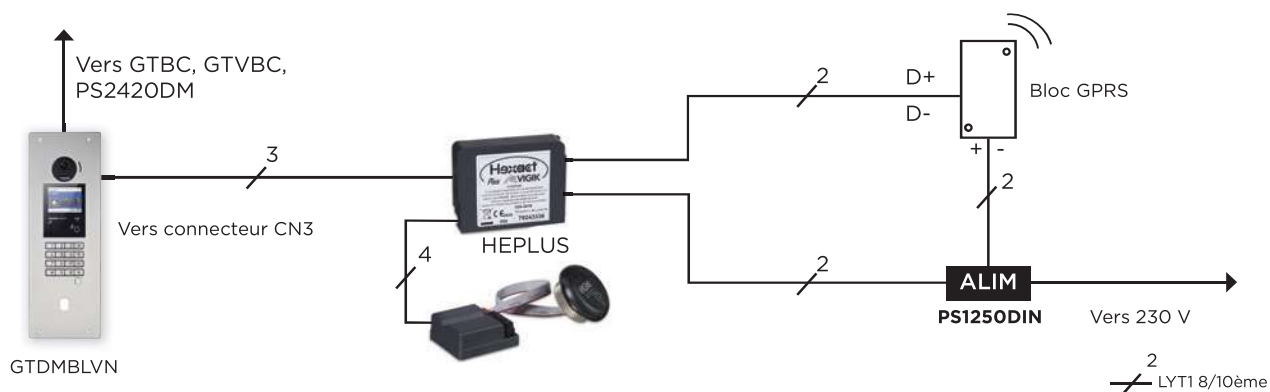



## CENTRALE MONO PORTE AVEC GESTION CENTRALISÉE

### > HEXACT® Plus

- Permet une **gestion sur site de 26 000 clés par centrale** pour un accès avec ou sans platine à défilement de noms série GT (**500 noms maxi**).
- C'est la solution pour **gérer un parc de logements collectifs**. Cette gamme utilise une **gestion centralisée par PC via internet**.
- Un **raccordement au réseau via un module GPRS** permet la gestion de la centrale **en temps réel** : une vraie solution sécuritaire qui protège de tous les dangers et permet de maîtriser les sites à tout moment et sans déplacement.



HEPLUS (150002)

### LES PLUS

- **Identification unique** du gestionnaire
- **Programmation** des clés et télécommandes **via internet**
- Mise à jour du nom par le badge sur les platines à défilement de noms en lecture/écriture
- **Gestion automatisée** des clés de couleur
- Gestion **en temps réel** possible via GPRS (noms des badges)
- Sauvegarde débrochable

### CARACTÉRISTIQUES PRINCIPALES

- **1 porte**
- 26 000 badges ou passes/2 000 événements
- Alimentation 12 V DC/1A
- **Voyant de diagnostic** (alimentation, lecteur et sauvegarde débrochable, GSM)
- **Gestion par internet HEXACTWEB®**
- Services VIGIK : 30 dont 6 services pré-chargés
- Raccordement à une platine à défilement des noms
- **Paramétrage par le terminal portatif** de programmation

### PRINCIPE DE CÂBLAGE (SANS PLATINE)

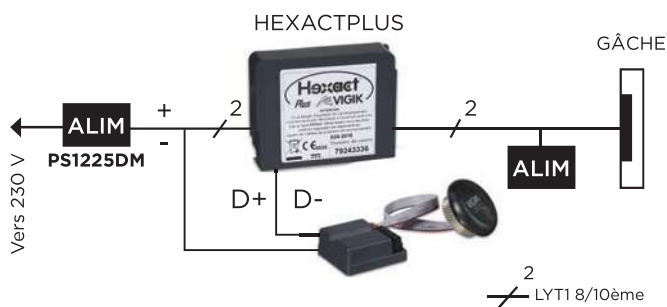

### DIMENSIONS (mm)

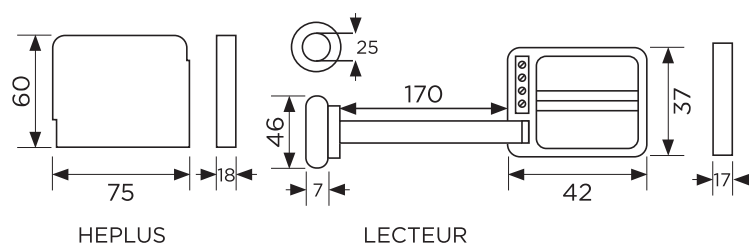

Anti-pass-back parking possible



### LOGICIEL DE GESTION VIA INTERNET

### > HEXACT® Web

- Entièrement sécurisé, mise à jour automatique, sauvegarde automatique.
- **Tous les avantages d'internet** avec la qualité de gestion HEXACT®.
- Une seule adresse : <http://web.hexact.fr/>

### LES PLUS

- **Gestion courante facile** : « Gérer/Rechercher »
- **Un seul écran de contrôle** : Sélections + Filtres
- **Aide disponible en ligne**
- 1 seul click pour éditer l'appartement



**VIGIK®**  
**SYSTÈME**  
**HEXACT®**

## CENTRALE MULTI PORTE AVEC GESTION CENTRALISÉE

> **Gestion des clés de proximité ou télécommandes jusqu'à 4 platines à défilement de noms par centrale.**

### LES PLUS

- Possibilité d'installer **jusqu'à 250 centrales par site**
- **Identification unique du gestionnaire**
- **Programmation** des clés et télécommandes **via internet**
- Mise à jour du nom par le badge des platines à défilement de noms en lecture / écriture
- **Gestion en temps réel possible** avec module 3G ou GPRS
- **Anti-pass-back parking possible**



**HECOMGSM (150000)**

### CARACTÉRISTIQUES PRINCIPALES

- **1 à 2 portes** (proximité et/ou HF) **extensible** à 4 portes
- **Jusqu'à 4 platines de rue**
- **26 000 badges** résidents ou passes / 8 000 événements
- Alimentation 12 V DC / 1A
- Diagnostic de la centrale sur son écran
- **Gestion par internet** HEXACTWEB
- **Services Vigik** : 100 dont 6 services pré-chargés
- **Paramétrage par le clavier** de la centrale : mise à l'heure, tempo, BP..

### ACCESSOIRES



**HELECOMT25 (150005)**  
 Tête de lecture format T25



**HERCEPT868 (150018)**  
 Récepteur HF avec antenne intégrée



**HEXTCOMGSM (150003)**  
 Carte d'extension 2 portes

### PRINCIPE DE CÂBLAGE

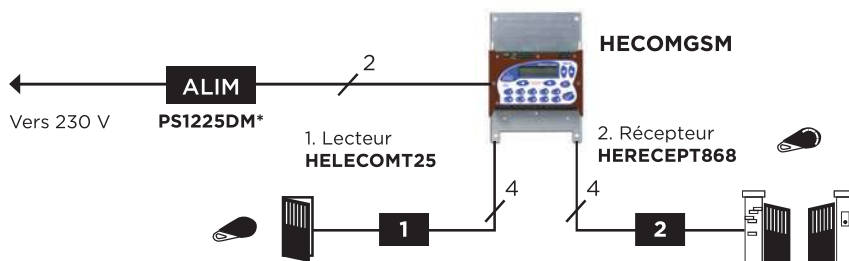

\*PS1250DIN si 3 ou 4 portes

2  
 LYT1 8/10ème

### DIMENSIONS (mm)

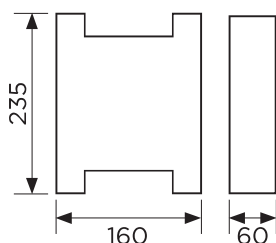

HECOMGSM

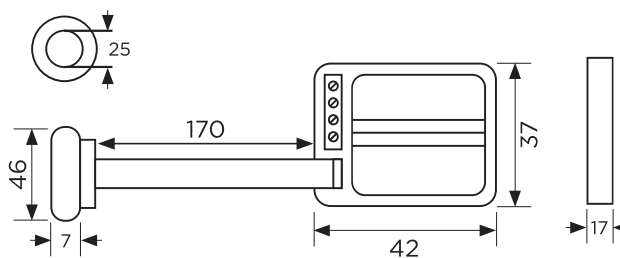

LECTEUR



## GESTION TEMPS RÉEL

La gestion en temps réel n'est possible qu'avec la gestion internet HEXACTWEB.

Depuis n'importe quel ordinateur, le gestionnaire modifie les données du site qui sont transmises en temps réel via le transmetteur GSM.

La gestion temps réel ne nécessite aucun abonnement et permet de changer le nom du défilement des platines instantanément.

### LES PLUS

- Mise à jour rapide des paramétrages des centrales
- Annulation immédiate des badges et télécommandes
- Changement de noms affichés sur les platines avec HEBOXINT
- Mise à jour des softs centrales
- Relevé des événements
- Gestion des tableaux d'affichages avec module 3G

### CARACTÉRISTIQUES PRINCIPALES

- Gestion 1 centrale (HF ou VIGIK®) ou tableau d'affichage
- Alimentation 12 V DC / 2A (prévoir PS1250DIN)
- Raccordement à une platine à défilement des noms pour HEBOXINT
- **Bloc GSM inclus**
- **Abonnement inclus pour 10 ans**

### > Module GPRS pour gestion VIGIK® et interphonie



#### HEBOXINT (150030)

Ce pack contient un module GPRS. Pour la gestion en temps réel des centrales HEPLUS ou HECOMGSM avec gestion de l'interphonie.

### > Module 3G



#### HEBOX3G (150031)

Ce module 3G permet de mettre à jour jusqu'à **30 centrales** en réseau HECOMGSM ou de mettre à jour les tableaux d'affichage HETAS et HETASE.

### > Ecran d'affichage interactif



#### HETAS (150032) - Version étanche IP65 HETASE (150033)

Ce tableau d'affichage interactif permet une communication en temps réel dans un hall en intérieur ou en extérieur (version étanche). Il faut nécessairement l'installer avec le module 3G et la programmation se fait uniquement via HEXACTWEB®. Vous éviterez ainsi la multiplicité des affichages papier dans les halls, l'information vers les résidents sera en temps réel et sans déplacement. Vous pouvez communiquer sur tout ou partie des tableaux **sur l'écran 15"**.

### > Centrale VIGIK® 1 porte avec module GPRS



#### HEBOXVIG (150027)

Ce pack contient une centrale HEPLUS et un module GPRS. Pour la gestion en temps réel des centrales Hexact® Plus (pas de gestion de l'interphonie)

### > Centrale radio HF avec module GPRS



#### HEBOXHF (150026)

Ce pack contient un récepteur HF 868 MHz HERECEPT868 et un module GPRS. Pour la gestion des parkings en temps réel.



**VIGIK® est un système fiable de contrôle d'accès** dans les immeubles d'habitation.

**VIGIK®** apporte des solutions aux problèmes :

- d'accès des prestataires dans les parties communes,
- de perte et de vol de « passe PTT ».

**VIGIK®** supprime l'usage des « passes » et les remplace par un **badge infalsifiable, à validité limitée (24 à 72h)**.

## MINI CENTRALES 1 PORTE POUR REMPLACEMENT DES CANONS T25

> **PACK AUTONOME HEXACT :**  
Centrale HELIGHT2 et badges entièrement programmés VIGIK®

### LES PLUS

- Composé de la centrale HELIGHT2, son alimentation 40781 et les badges de type HECV2N. La centrale peut mémoriser jusqu'à 1 000 badges résidents programmables par apprentissage.

Référence	Code	alim 40781	centrale HELIGHT2	Badges HECV2N programmés
HEPACK4	150040		+ 	
HEPACK8	150041		1	4
HEPACK12	150042		1	8
HEPACK16	150043		1	12
HEPACK20	150044		1	16
HEPACK24	150045		1	20
			1	24

> **HELIGHT2 (150001)**



### LES PLUS

- Le **canon VIGIK®** résident light est une solution **simple** et **rapide** pour un accès facteur.
- **Non recommandé pour les logements sociaux.**
- Le canon permet de donner l'accès avec des clés résidents **Réf. HECV2N (150006)**  
Couleurs possibles (voir page 33)
- Ajout, suppression et annulation de la clé par terminal de programmation (HETERMPROG).
- Encombrement minimum.
- **Mémoire débrochable** pour remplacer la centrale.



## LES RÉFÉRENCES

### > CENTRALES VIGIK® SYSTÈME HEXACT®



**HEPLUS (150002)**  
Centrale 1 porte sans gestion autonome



**HECOMGSM (150000)**  
Centrale de gestion 2 entrées avec afficheur et clavier de programmation



**HELIGHT2 (150001)**  
Centrale autonome une porte



**HEMINIHF (150025)**  
Centrale HF autonome 2 relais (1 entrée, 1 sortie) gestion HEXACTWEB en temps réel ou lecture/écriture



**HERECEPT868 (150018)**  
Récepteur HF 868Mhz avec antenne intégrée pour HECOMGSM



**HELECOMT25 (150005)**  
Tête de lecture type T25 pour centrale HECOMGSM

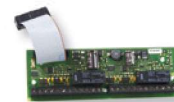

**HEXTCOMGSM (150003)**  
carte d'extension 2 portes pour centrale HECOMGSM

### > ACCESSOIRES



**HEPPUSBHF (150019)**  
Programmeur USB/HF pour badges et télécommandes via HEXACTWEB



**HETERMPROG (150024)**  
Terminal de programmation /diagnostic pour centrales HELIGHT2 et HEPLUS



**HESAUV (150023)**  
Sauvegarde pour centrales HEPLUS et HENMINIHF



**HESUPSUV (150022)**  
Support de sauvegarde pour HETERMPROG



**HECGEST (150020)**  
Carte gestionnaire pour compte HEXACTWEB

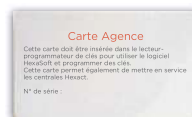

**HECAGSL (150021)**  
Carte agence pour compte HEXACTWEB

### > GESTION EN TEMPS RÉEL



**HEBOXINT (150030)**  
Pack avec module GPRS pour centrales HEPLUS & HECOMGSM avec interphonie



**HEBOXHF (150026)**  
Pack composé d'un récepteur HF HERECEPT868 et d'un module GPRS pour la gestion en temps réel



**HEBOXVIG (150027)**  
Pack composé d'une centrale HEPLUS et d'un module GPRS pour la gestion en temps réel



**HEBOX3G (150031)**  
Ce module 3G permet de mettre à jour jusqu'à 30 centrales en réseau HECOMGSM ou de mettre à jour les tableaux d'affichage HETAS et HETASE.



**HETAS (150032)**  
Tableau d'affichage interactif  
**HETASE (150033)**  
Version étanche IP65

### > BADGES DE PROXIMITÉ TYPE PORTE-CLÉS



**HECV2N (150006)**  
NOIR



**HECV2B (150007)**  
BLEU



**HECV2G (150011)**  
GRIS



**HECV2J (150008)**  
JAUNE



**HECV2R (150009)**  
ROUGE



**HECV2V (150010)**  
VERT



**HECV2M (150012)**  
MARRON

### > TÉLÉCOMMANDES HF BI-TECHNOLOGIE ET 4 CANAUX



**HETELJ (150013)**  
JAUNE



**HHEVELV (150014)**  
VERTE



**HETELN (150017)**  
NOIRE



**HETELR (150015)**  
ROUGE



**HETELB (150016)**  
BLEUE



SÉRIE  
AC

# CLAVIERS CODÉS

UN VERROUILLAGE SIMPLE ET EFFICACE DE TOUS VOS ACCÈS !

## LES PLUS

- **Tous les claviers se câblent et se programment de façon identique**
- Utilisation extérieure et intérieure
- **100 codes programmables**
- Fonction de **blocage du clavier**
- Le **clavier rétro-éclairé** est **facile à utiliser** dans un **environnement sombre**. Vous pouvez laisser l'**éclairage allumé tout le temps**, ou le **régler** pour qu'il reste allumé pendant une durée spécifiée (entre 10 et 99 secondes) après qu'une touche ait été actionnée.

## SPÉCIFICATIONS TECHNIQUES

- Alimentation 12 V / 24 V continu ou alternatif
- 2 relais (NO/NF) 1 A sous 24 VAC-DC ou 2 A sous 12 VAC-DC
- Sauvegarde mémoire permanente
- Réglage des temps d'ouverture de gâche
- Clavier à 4, 5 ou 6 termes numériques
- Commande d'ouverture de porte par la touche "0" du clavier (horloge à prévoir)
- Possibilité d'utiliser le relais 2 en contact alarme



### > CLAVIERS INOX ENCASTRÉS



**CIE3A (120191)**  
Clavier inox encastré avec perçage pour VIGIK®



**CIE4A (120192)**  
clavier inox encastré avec perçage pour VIGIK®  
Perçage pour canon résidant diamètre 19 mm

### > CLAVIER GTAC

- Désign étudié pour **intégration parfaite** à la gamme GT

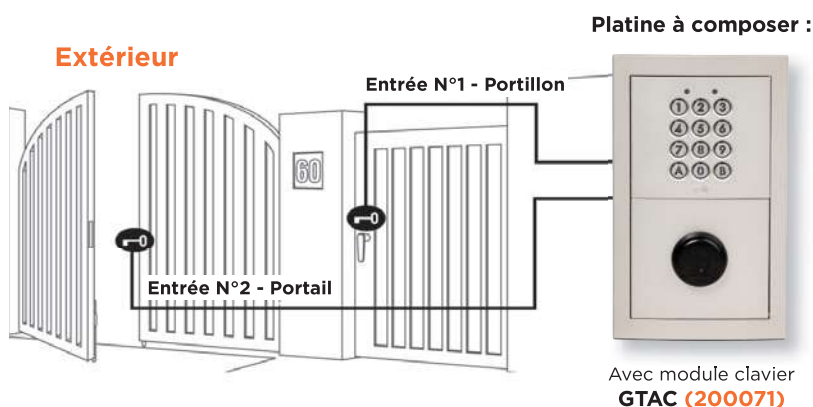

## ACCESSOIRES DE FERMETURE

- Chaque installation nécessite une **gâche** ou des **ventouses** pour **maintenir la fermeture de la porte**, le bouton de sortie étant de fait systématique...

### > GÂCHES

- Nos gâches sont toutes réversibles et symétriques (sauf EL12S).
- Elles sont vendues avec des têtes doubles.
- Large choix de gâches 1 temps, 2 temps ou à rupture.



**EL12S (100691)**  
Gâche 1 temps encastrée ou saillie, 12 VDC / 200 mA / 12 VAC / 125 mA, simple tête, asymétrique, réversible

### > VENTOUSES

- Nos ventouses peuvent être avec contact de signalisation de fermeture de la porte.
- Elles se posent en saillie ou encastrées et pèsent 300 kg ou 600 kg.
- Des équerres en Z et L sont disponibles.



**V300B (100320)**  
Ventouse encastrée 300 kg / 12VCC / 480mA / 24VDC/240 mA- avec contreplaque



**V300SAB (100321)**  
Ventouse encastrée 300 kg / 12VCC / 480mA / 24VDC/240 mA avec contreplaque

### > POTELETS

- Les potelets sont fabriqués en acier peint finition noir décor N°5.
- La hauteur est conforme pour respecter l'accessibilité des personnes handicapées.



**PA1201 (140007)**  
Ajouter PFBP60 (140008) pour installer les BP 60mm



**PA1602 (140003)**  
Pour platine modulaire GT 1 x 3 modules



**PA1603 (140005)**  
Pour platine modulaire GT 2 x 3 modules  
Ajouter P202F (140006) pour platine 2 x 2 modules



**PA1608 (140023)**  
pour GTDMBLVN

### > FLEXIBLES PASSES-CÂBLES



**ELFX (100745)**



**ELFX2 (100781)**

### > BOUTONS POUSSOIR DE SORTIE

- Spécialement étudiés pour installation dans des pots diamètre 60 mm pour cloison sèche ou pleine.
- Tous nos boutons poussoirs de sortie sont à double sécurité NO/NF.



**BPNONF60CV (120186)**



**BPNONFCV (120139)**

Pour  
en savoir  
plus..

DEMANDEZ  
NOS DOCUMENTATIONS  
PAR MARCHÉ



CATALOGUE  
GÉNÉRAL 2019/2020



GUIDE  
PRESCRIPTION GT

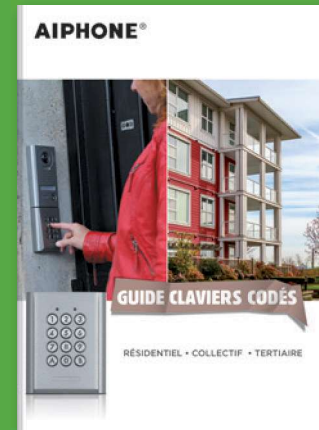

GUIDE  
CLAVIERS CODÉS

## BIM : Building Information Modeling



- Le **BIM** regroupe des méthodes de travail et des modèles numériques 3D.
- Il permet la **collaboration entre tous les intervenants dans un projet**.
- Les fichiers spécifiques pour la modélisation sont nécessaires aux :
  - > Architectes
  - > Bureaux d'études
  - > Sociétés de maintenance et dépannage...
- Les fichiers BIM pour Aiphone sont **.rfa** et **.ifc** soit **90% de compatibilité**.
- Aucun prix n'est intégré dans ces modélisations.

Infos sur les fiches produits IX sur  
[aiphone.fr](http://aiphone.fr) onglet « DATA EXPERT »  
et sur [bimandco.com/fr](http://bimandco.com/fr)