

## 6. DIMENSIONS

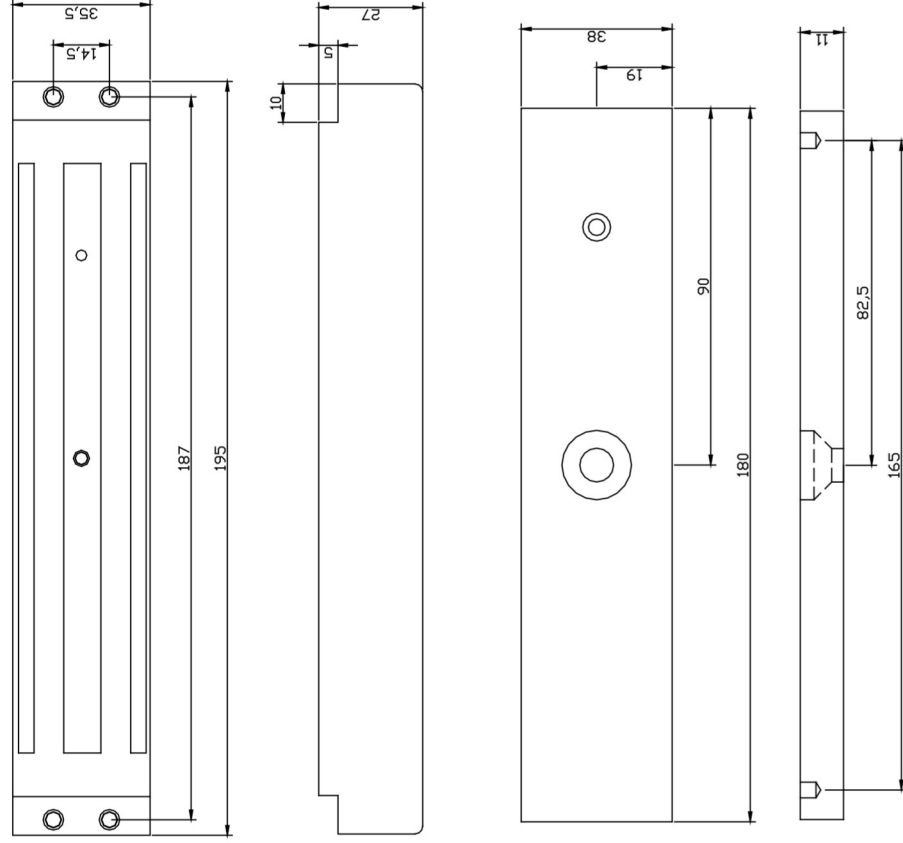

Le montage, le raccordement et la mise en service de ce produit doivent impérativement être réalisés par un professionnel qualifié en serrurerie et en installations électriques. En cas de doute sur la mise en oeuvre ou le fonctionnement, nous vous invitons à contacter votre distributeur.

[www.izyx-systems.com](http://www.izyx-systems.com)



5, rue des Vosges  
67720 WEYERSHEIM  
France



Tél. +33 (0)3 88 75 32 32  
Fax +33 (0)3 88 52 28 19  
[info@izyx-systems.com](mailto:info@izyx-systems.com)

© - Ce document et son contenu sont protégés par la loi du Copyright. Toute reproduction ou distribution, partielle ou totale, par quelque moyen que ce soit, est strictement interdite. Photos et illustrations non contractuelles. Caractéristiques techniques susceptibles de modifications sans préavis.



## Notice technique

### Ventouses électromagnétiques

Montage encastré - 600 lbs

**EMMS60035**



[www.izyx-systems.com](http://www.izyx-systems.com)

NTR.EMMS60035.170601A

## 1. CARACTÉRISTIQUES TECHNIQUES

	EMMS60035	EMMS60035C	EMMS60035CF
Montage		Encastré	
Résistance à l'éfraction		600 lbs*	
Mode de fonctionnement	A rupture de courant (verrouillée sous tension)		
Tension d'alimentation (-15%/+20%)	12 / 24 V DC		24 / 48 V DC
Consommation version simple	480 / 240 mA		280 / 140 mA
Contact(s) Hall**	-	Contact inverseur (CO/NO/NF)	
Pouvoir de coupure	-	24 V DC / 2 A	
Indice de protection IP***	IP 54		
Température de fonctionnement	-15 à +55° C		
Dimensions (l x h x p)	Ventouse sans plaques de montage : 195 x 35,5 x 27 mm Ventouse avec plaques de montage : 228 x 35,5 x 27 mm Contreplaque : 180 x 38 x 11 mm		
Poids brut	1,8 Kg		

\* Résistance théorique maximale, donnée à titre indicatif (1 lbs = 0,4535 Kg = 4,4482 Newton).

\*\* Contact de confort uniquement, sans conformité à la norme NF S 61-937.

\*\*\* En face avant de la ventouse encastrée selon montage indiqué dans la présente notice.

## 2. NOTE IMPORTANTE : NORME NF S 61-937

Les ventouses électromagnétiques IZYX SYSTEMS de la série EMMS60035 font partie intégrante des Dispositifs Actionnés de Sécurité (D.A.S.) des Systèmes de Sécurité Incendie (S.S.I.) au sens de la norme NF S 61-937.

Elles participent directement et localement à la mise en sécurité des personnes dans un bâtiment ou un établissement en tant que dispositifs pour Issues de Secours.

De ce fait elles répondent parfaitement à la définition de l'annexe A de la fiche XIV de la norme NF S 61-937 :

« Dispositif télécommandable comportant un déclencheur électromagnétique permettant le verrouillage des Issues de Secours tout en pouvant en assurer le déverrouillage rapide et sûr ».

Ces ventouses fonctionnent suivant le principe de la sécurité positive. En cas de rupture de courant, l'issue équipée est immédiatement déverrouillée. Les ventouses de cette série sont des D.A.S. télécommandés, c'est-à-dire qu'elles nécessitent un ordre extérieur pour passer en position de sécurité.

- Position d'attente : issue verrouillée.
- Position de sécurité : issue déverrouillée.

## 5. SYNOPTIQUE TYPE POUR UNE ISSUE DE SECOURS

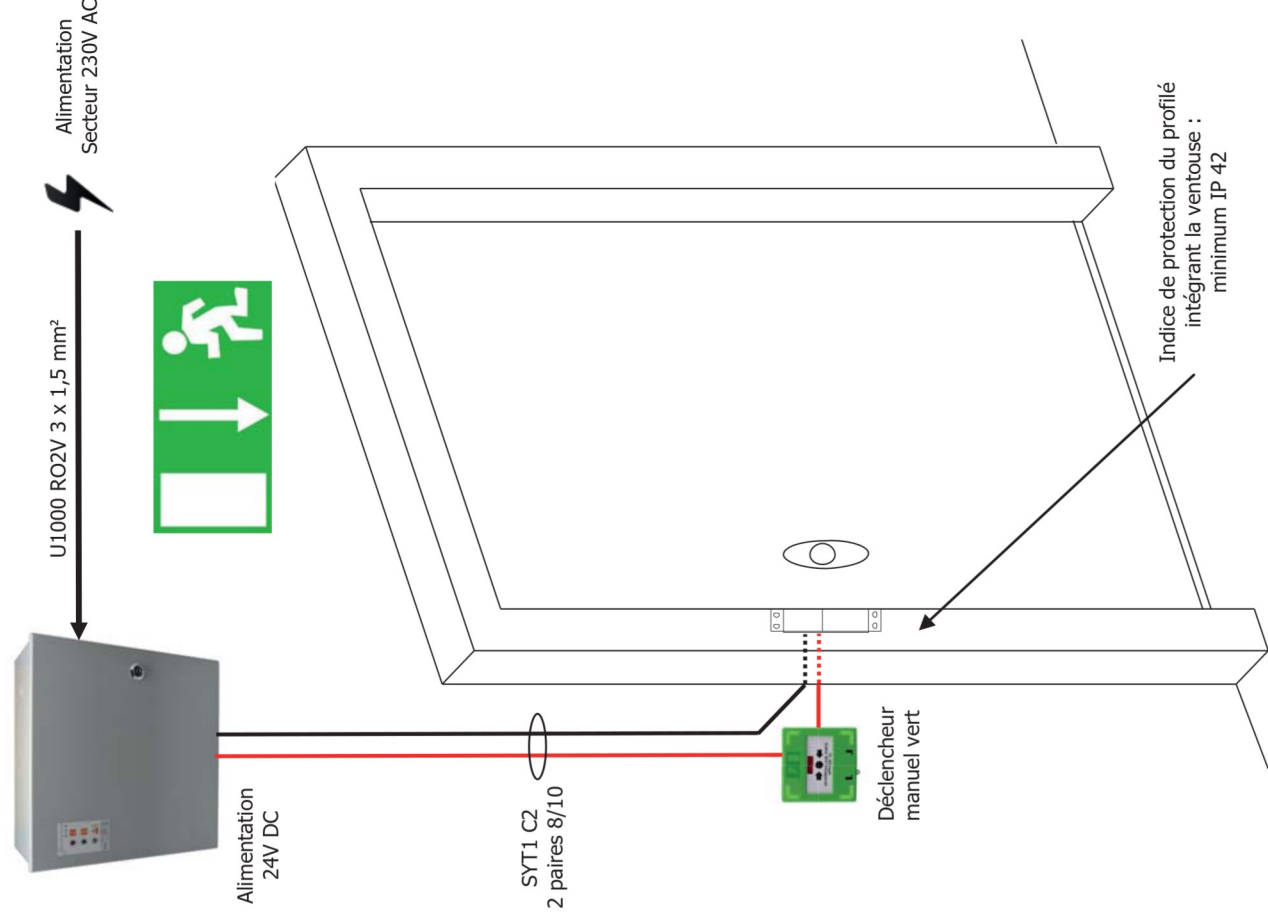

### ATTENTION !

Seules les tensions d'alimentation 24 V DC & 48 V DC sont autorisées en cas de mise en œuvre sur une issue de secours. **L'utilisation d'une tension d'alimentation de 12V DC n'est pas conforme !** S'agissant d'équiper une issue de Secours réputée disponible en permanence pour cet usage, ces D.A.S. ne peuvent être commandés que des deux manières suivantes :

- soit par un déclencheur manuel à fonction d'interrupteur intercalé sur la ligne de télécommande (c'est-à-dire directement sur l'alimentation du déclencheur électromagnétique et situé près de l'issue équipée).
- soit dans le cadre d'un dispositif de contrôle des Issues de Secours conforme aux dispositions le concernant de la norme NFS 61-934.

#### 4. RACCORDEMENT

##### RAPPEL NF S 61-937

Seules les tensions d'alimentation 24V DC & 48V DC sont autorisées en cas de mise en œuvre sur une issue de secours.

**L'utilisation d'une tension d'alimentation de 12V DC n'est pas conforme !**

##### ATTENTION !

Avant toute mise sous tension, vérifier le paramétrage des cavaliers de sélection de tension. Un mauvais paramétrage peut causer des dommages irréversibles au produit !

##### ➤ Références EMMS60035 & EMMS60035C (12/24V DC)

**12V DC**  
Les deux cavaliers sont en place :

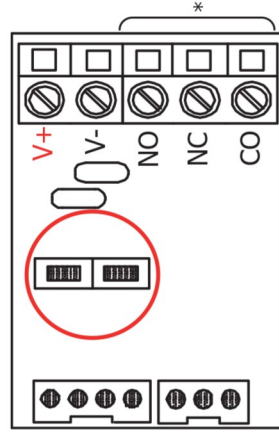

**24V DC**  
Un seul cavalier au milieu :

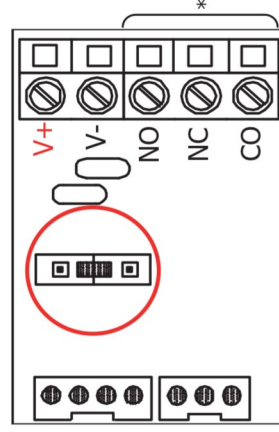

\* Contact reed uniquement sur référence EMMS60035C

##### ➤ Référence EMMS60035CF (24/48V DC)

**24V DC**  
Les deux cavaliers sont en place :

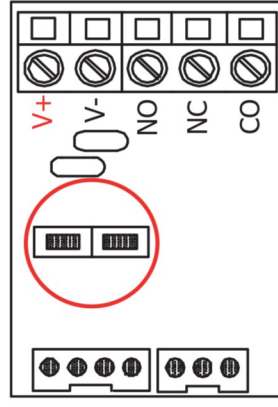

**48V DC**  
Un seul cavalier au milieu :

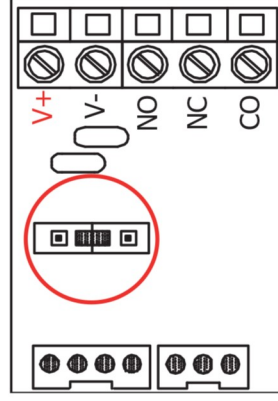

Dans le cas d'une installation sur une issue de secours le câblage entre l'alimentation électrique et la carte de raccordement de la ventouse doit être réalisé en conducteurs ou câbles prévus pour les canalisations fixes de la catégorie C2 au minimum. Les câbles doivent être protégés mécaniquement sous conduit rigide continu de manière à ce qu'ils ne soient pas accessibles. S'assurer que le profilé qui intègre la carte de raccordement respecte au minimum l'indice de protection IP 42 (corps solide > 1mm & chutes de gouttes d'eau jusqu'à 15° de la verticale). Si nécessaire assurer l'étanchéité en utilisant un joint silicone ou tout autre moyen équivalent.

#### 3. MONTAGE

- Déterminer l'emplacement de la ventouse sur le dormant en veillant qu'il est possible de positionner la contreplaque exactement en face sur l'ouvrant. Porte fermée, la ventouse et la contreplaque doivent être face à face et parfaitement en contact.
- Intégrer la ventouse dans sa réservation sur le dormant :
  - en montage anti-vandale avec la vis vérin (aucune vis de fixation apparente).
  - en montage basique en utilisant les plaques de montage.
- Fixer la contreplaque sur l'ouvrant.

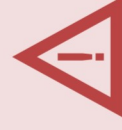

##### ATTENTION !

Il est impératif d'utiliser la rondelle caoutchouc et la rondelle métal à positionner derrière la contreplaque, ainsi que les deux goupilles. Ceci doit permettre à la contreplaque de conserver une légère liberté de mouvement afin d'assurer un alignement optimal.

- Vérifier que l'ensemble ventouse électromagnétique et contreplaque soit parfaitement en contact sur toute leur surface. Le cas contraire, ajuster le montage afin d'obtenir un contact parfait entre les deux éléments.
- Mettre sous tension et tester le bon fonctionnement du système.

##### ➤ Fixation de la contreplaque

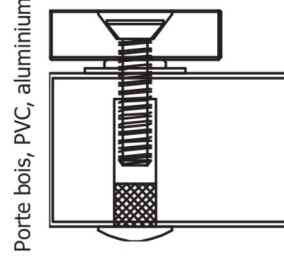

Porte blindée



Impérativement mettre en œuvre la rondelle caoutchouc, la rondelle métal et les deux goupilles à l'arrière de la contreplaque.

La contreplaque doit conserver une légère liberté de mouvement afin d'assurer un alignement optimal.

Percer un trou de 8 mm au travers de la porte. Agrandir à 12 mm sur 35 mm de profondeur du côté insert fileté.

Percer un trou de 6,8 mm du côté contreplaque. Tarauder à M8 x 1,25.

