

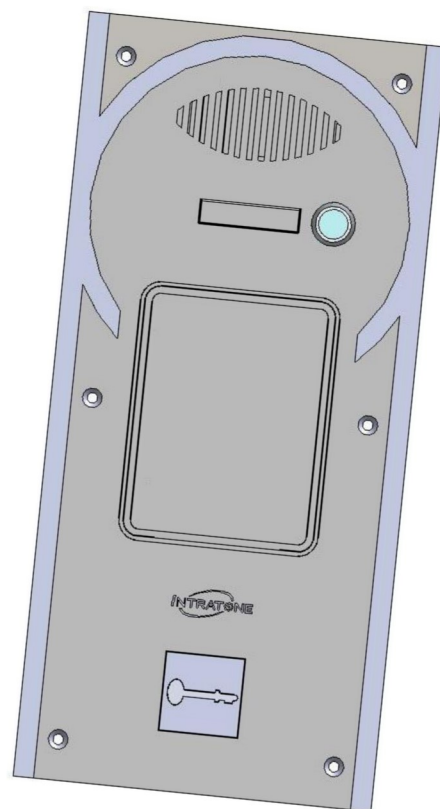

14-0143



APPEL GARDIEN COFFRE A CLES - 1 BOUTON + LECTEUR DE PROXIMITE MIFARE

CARETAKER CALL KEY SAFE - 1 BUTTON + MIFARE PROXIMITY READER

PFÖRTNERRUF SCHLÜSSELRESOR - 1 TASTE + TRANSPONDER LESE-EINHEIT MIFARE

OPROEP AAN BEWAKER MET SLEUTELKLUIS - 1 KNOP + MIFARE-PROXIMITY-LEZER

VAGT OPKALD NØGLEBOKS - 1 KNAP + BRIKLÆSER MIFARE



INTRATONE

INTRATONE
ZI de Maunit 370 rue de Maunit
85290 MORTAGNE SUR SEVRE
FRANCE

AUDIO CALL / APPEL AUDIO / AUDIOANRUF / AUDIO CALL / LLAMADA DE AUDIO

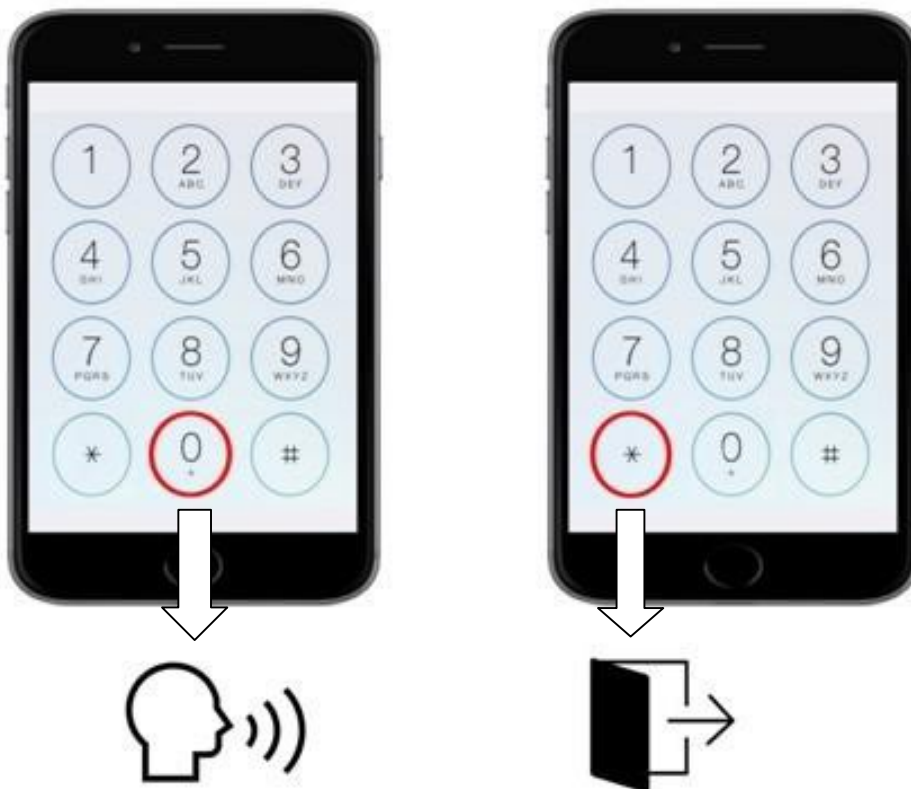

Ref : 14-0143

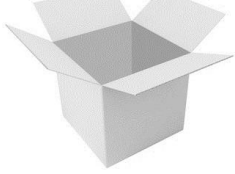

X 6

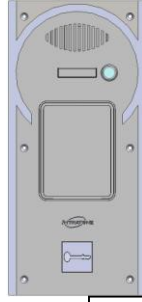

X 1



X 3

DIMENSIONS

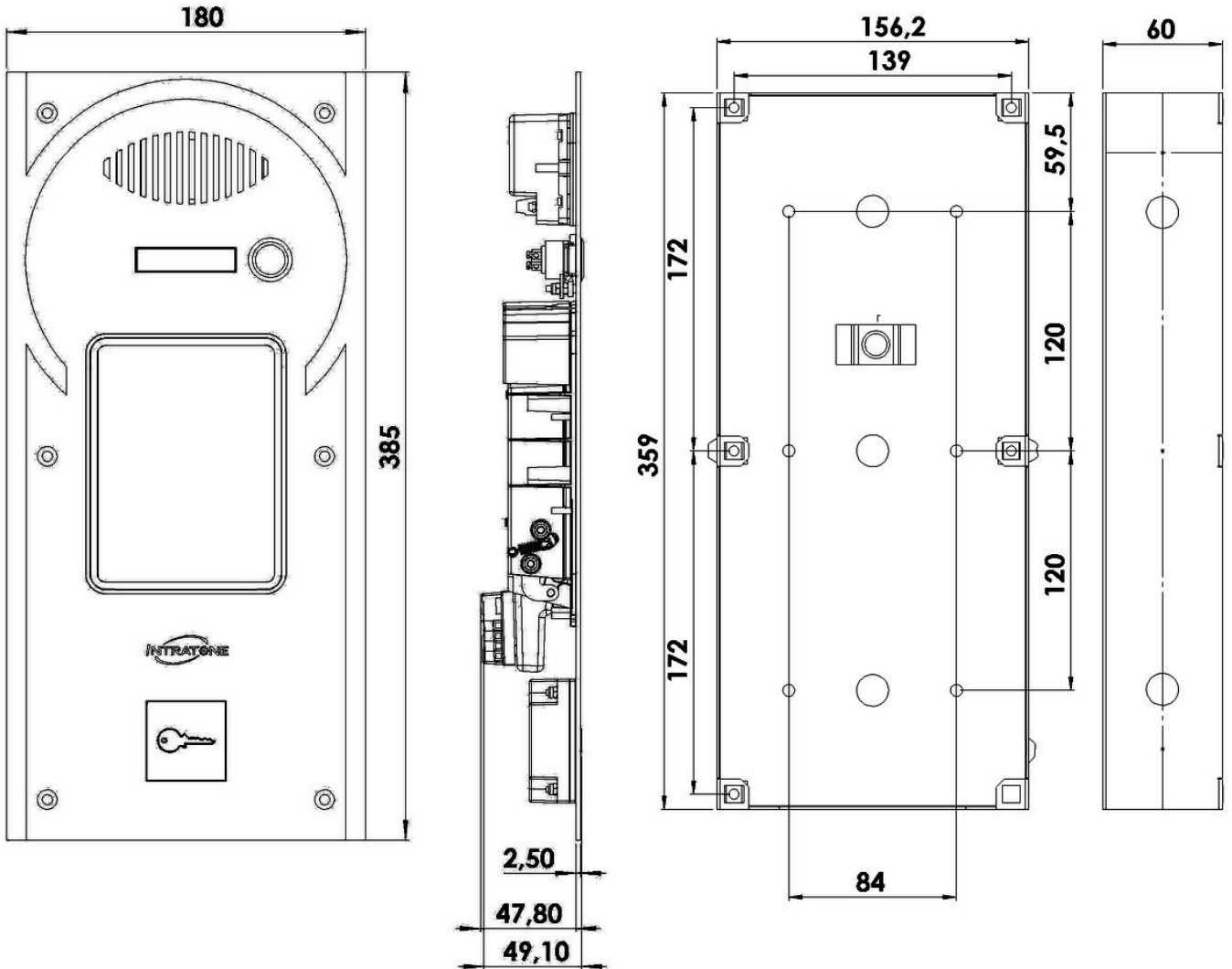

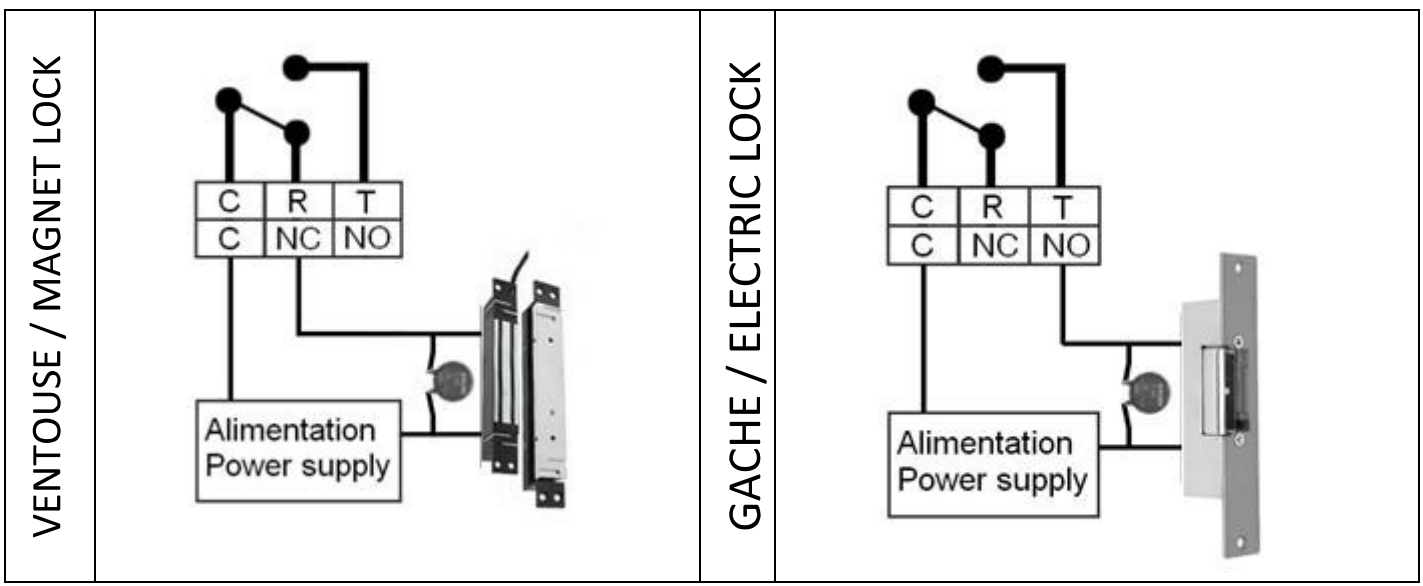
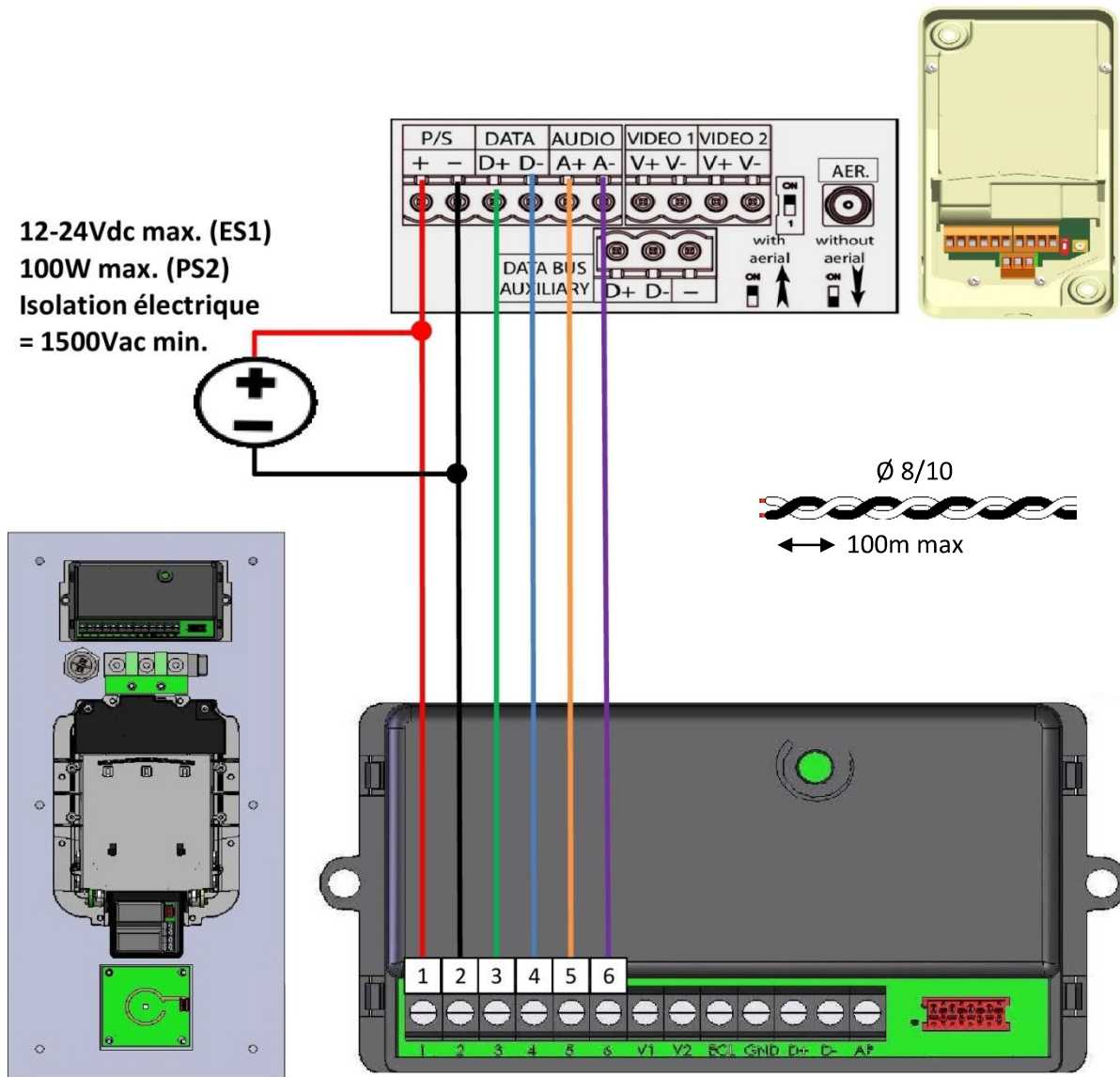





GESTION SUR www.intratone.info

- 1 : Créez votre « Résidence » simplifiée ou complexe
- 2 : Dans la résidence, cliquez « Créer » et saisissez le N° du bloc 3G.
- 3 : Créez vos badges dans « Clepass »
- 4 : Cliquez sur l'interphone puis « Configurer le porte étiquette » pour gérer les N° de téléphone.
- 5 : Cliquez « Mettre à jour » sur la page « Résidences » lorsque vous avez terminé.

COFFRE A CLES

3 Etiktronik sont fournis avec la platine



	<p>Sur www.intratone.info → rubrique « Coffre à clés »</p> <ul style="list-style-type: none">- Choisissez le coffre à clé qui porte le nom de votre interphone- Vous arrivez sur www.organigramme.info- Vous allez pouvoir créer un « Agent » en lui attribuant Badge et Code.- Pensez à lui donner l'accès à votre coffre à clé.- La mise à jour va se faire automatiquement. <p>Pour ouvrir le coffre à clé :</p> <ul style="list-style-type: none">- Posez le badge Pass devant la tête de lecture pendant au moins 5 sec.
	<p>Sur www.intratone.info</p> <ul style="list-style-type: none">- Allez dans la rubrique « Codes » et sélectionnez votre interphone.- Choisissez « Ajouter » dans la rubrique « Codes téléphoniques »- Choisissez votre code et cochez la case « Ouvre le coffre à clés »- Faites une mise à jour « temps réel » du matériel <p>Devant le coffre à clés :</p> <ul style="list-style-type: none">- Un intervenant se présente devant la platine et vous appelle.- Vous répondez et tapez le code sur le clavier de votre téléphone.- Le coffre à clés se déverrouille à distance.
	<p>Sur www.intratone.info → rubrique « Coffre à clés »</p> <ul style="list-style-type: none">- Choisissez le coffre à clé qui porte le nom de votre interphone- Vous arrivez sur www.organigramme.info- Choisissez « Vos alarmes » et « + Créer une alarme »- Vous pouvez choisir d'être prévenu par mail : D'un problème sur le coffre à clé ou qu'un trousseau de clé n'a pas été rendu.





MANAGEMENT ON www.intratone.info

- 1: Create your simplified or complex "Residence"
- 2: Here you will find a residence, called "Creat" and add the number of 3G module.
- 3: Create your badges in "Clepass"
- 4: Click on the Interphone Plug «Configure the Portfolio» for more information on the phone.
- 5: Click "Update" on the "Residences" page when you are done.

KEY CHEST

3 Etiktronik are provided with the intercom



	<p>On www.intratone.info → heading "Key safe"</p> <ul style="list-style-type: none">- Choose the key box that bears the name of your intercom- You arrive on www.organigramme.info- You will be able to create an "Agent" by assigning him Badge and Code.- Remember to give him access to your locker.- The update will be done automatically. <p>To open the safe:</p> <ul style="list-style-type: none">- Place the Pass badge in front of the reading head for at least 5 seconds.
	<p>On www.intratone.info</p> <ul style="list-style-type: none">- Go to the "Codes" section and select your intercom.- Choose "Add" in the "Telephone codes" section- Choose your code and check the box "Open the key box"- Do a "real time" update of the material <p>In front of the key box:</p> <ul style="list-style-type: none">- A speaker comes to the turntable and calls you.- You answer and type the code on the keypad of your phone.- - The key box unlocks at a distance.-
	<p>On www.intratone.info → heading "Key safe"</p> <ul style="list-style-type: none">- - Choose the key box that bears the name of your intercom- - You arrive on www.organigramme.info- - Choose "Your alarms" and "+ Create an alarm"- - You can choose to be notified by mail: A problem on the key box or a keychain has not been made.



MANAGEMENT AUF www.intratone.info

- 1: Erstellen Sie Ihre vereinfachte oder vollständige "Residenz"
- 2: Hier finden Sie eine Residenz namens "Créer" und ein n ° du bloc 3G.
- 3: Erstellen Sie Ihre Abzeichen in "Clepass"
- 4: Klicken Sie auf den Interphone-Stecker «Portfolio konfigurieren», um weitere Informationen zum Telefon zu erhalten.
- 5: Klicken Sie auf "Aktualisieren" auf der Seite "Residences", wenn Sie fertig sind.

SCHLÜSSELKASTEN

3 Etiktronik sind mit der Gegensprechanlage zur Verfügung gestellt



	<p>Auf der www.intratone.info → Rubrik " Schlüsselkästen "</p> <ul style="list-style-type: none">- Wählen Sie einen Schlüsselsafe und dann einen programmierten Badge der diesen Tresor öffnet.- Sie kommen auf www.organigramme.info an- Führen Sie jetzt eine Echtzeit Aktualisierung durch um Ihre Badges in dem Programm zu implementieren. <p>Schlüsselbox: Halten Sie den Badge für mindestens 5 Sekunden vor den Lesekopf an Ihrer Sprechanlage oder Schlüsseltresor oder geben Sie den</p>
	<p>Auf der www.intratone.info → Rubrik " Schlüsselkästen "</p> <ul style="list-style-type: none">- Wählen Sie einen Schlüsseltresor und hinterlegen Sie einen 4 stelligen Telefoncode zum Öffnen auf der Website.- Führen Sie jetzt eine Echtzeit Aktualisierung durch um Ihre Codes in dem Programm zu implementieren. <p>Schlüsselbox:</p> <ul style="list-style-type: none">- Das hinterlegte Mobiltelefon ruft die Anlage mit dem richtigen Code an.- Die Schlüsselbox wird entsperrt und Sie hören einen Warnton.
	<p>Auf der www.intratone.info → Rubrik " Schlüsselkästen "</p> <ul style="list-style-type: none">- Sie hinterlegen eine E-Mail Adresse auf der Website. <p>Schlüsselbox :</p> <ul style="list-style-type: none">- Wird die Schlüsselbox geöffnet, ein Schlüssel entnommen oder zurückgebracht, wird in Echtzeit die von Ihnen ausgewählte E-Mail Adresse informiert.





MANAGEMENT OP www.intratone.info

- 1: Maak uw vereenvoudigde of complexe "Woonplaats"
- 2: Hier vindt u een woning, genaamd "Créer" en een n ° du bloc 3G.
 - 3: Maak je badges in "Clepass"
- 4: Klik op de interphone-plug «Configureer de portfolio» voor meer informatie over de telefoon.
- 5: Klik op "Update" op de pagina "Residences" als u klaar bent.

BELANGRIJKSTE BORST

3 Etiktronik worden geleverd met kaart



	<p>Op www.intratone.info → rubriek "Sleutel veilig"</p> <ul style="list-style-type: none">- Kies het sleutelkastje dat de naam van uw intercom draagt- U komt op www.organigramme.info- U kunt een "Agent" maken door hem Badge en Code toe te wijzen.- Vergeet niet om hem toegang te geven tot je kluisje.- De update wordt automatisch uitgevoerd. <p>Om de kluis te openen:</p> <ul style="list-style-type: none">- Plaats de Pass-badge voor de leeskop gedurende minstens 5 seconden.
	<p>Op www.intratone.info</p> <ul style="list-style-type: none">- Ga naar het gedeelte "Codes" en selecteer uw intercom.- Kies "Toevoegen" in het gedeelte "Telefooncodes"- Kies uw code en vink het vakje aan "Open het sleutelkastje"- Voer een "real-time" update van het materiaal uit <p>Voor het sleutelkastje:</p> <ul style="list-style-type: none">- Er komt een luidspreker naar de draaitafel en belt u.- U beantwoordt en typt de code op het toetsenbord van uw telefoon.- Het sleutelkast ontgrendelt op afstand.
	<p>Op www.intratone.info → rubriek "Sleutel veilig"</p> <ul style="list-style-type: none">- Kies het sleutelkastje dat de naam van uw intercom draagt- U komt op www.organigramme.info- Kies "Uw alarmen" en "+ Maak een alarm"- U kunt ervoor kiezen per e-mail op de hoogte te worden gesteld: Er is geen probleem met het sleutelkastje of met een sleutelhanger.



MANAGEMENT ON www.intratone.info

- 1: Lav en forenklet eller kompleks bopæl
- 2: I boligen skal du klikke på "Opret" og indtaste nummeret på 3G-blokken.
- 3: Opret dine badges i "Clepass"
- 4: Klik på intercom'et og derefter på "Indstil etiketdør" for at styre telefonnumrene.
- 5: Klik på "Opdater" på siden "Residences", når du er færdig.

KEY BOX

3 Etikronik leveres med intercom



	<p>På www.intratone.info >"Key Chest" sektionen</p> <ul style="list-style-type: none">- Vælg den nøgleboks, der bærer navnet på dit intercom- Du ankommer på www.organigramme.info- Du vil kunne oprette en "Agent" ved at tildele ham Badge og kode.- Husk at give ham adgang til dit sikkert.- Opdateringen udføres automatisk. <p>Åbne pengeskabet:</p> <ul style="list-style-type: none">- - Anbring Pass-mærket foran læsehovedet i mindst 5 sekunder.
	<p>På www.intratone.info</p> <ul style="list-style-type: none">- Gå til "Koder" sektionen og vælg din intercom.- Vælg "Tilføj" i afsnittet "Telefonkoder"- Vælg din kode og kryds i feltet "Åbn nøgleboksen"- Gør en "real time" opdatering af materialet <p>Foran nøgleboksen:</p> <ul style="list-style-type: none">- En højttaler kommer til pladespilleren og ringer til dig.- Du svarer og indtaster koden på tastaturet på din telefon.- - Nøgleboksen er ulåst fjernet.
	<p>På www.intratone.info > "Key Chest" sektionen</p> <ul style="list-style-type: none">- Vælg den nøgleboks, der bærer navnet på dit intercom- Du ankommer på www.organigramme.info- Vælg "Dine alarmer" og "+ Opret en alarm"- Du kan vælge at blive notificeret via mail: Et problem på nøgleboksen eller et nøglering er ikke lavet.

**Garanties de fonctionnement:**

L' Interphone est garanti dans une plage de température comprise entre -20°C et +60°C et pour une humidité relative maximum de 70%.

Doit être posé selon le sens Haut / Bas préconisé sur l'appareil.

L'installation doit être réalisée par du personnel qualifié possédant les connaissances nécessaires à un montage sûr de l'équipement.

Ce kit comprend les éléments nécessaires pour assurer une installation sûre de l'équipement.

**Recyclage du produit en fin de vie:**

L' Interphone et ses accessoires ne doivent pas être mis au rebut avec les déchets municipaux non triés, mais doivent suivre la filière de collecte et de recyclage des produits DEEE (Déchets d'Equipements Electriques et Electroniques).

**Déclaration de conformité simplifiée**

Le soussigné, COGELEC, déclare que l'équipement radioélectrique du type contrôle d'accès pour l'habitat collectif est conforme à la directive 2014/53/UE (RED). Le texte complet de la déclaration UE de conformité est disponible à l'adresse internet suivante : <http://certificates.intratone.com/>

**Warranty operating guarantees:**

The intercom is guaranteed within a temperature range of -20°C and +60°C and at a relative humidity level not exceeding 70%.

It must be installed according to the Top/Bottom directions given in these instructions and on the device.

The installation must be carried out by qualified personnel with the necessary knowledge for a safe assembly of the equipment.

This kit includes the necessary elements to ensure a safe installation of the equipment.

**End-of-life recycling of the product:**

The intercom and its accessories must not be discarded with unsorted municipal waste, but must be disposed of via the WEEE (Waste Electrical and Electronic Equipment) collection and recycling system.

**Simplified declaration of conformity**

The undersigned, COGELEC, declares that access control type radio equipment for collective housing is in compliance with Directive 2014/53 / EU (RED). The full text of the EU declaration of conformity is available at the following internet address: <http://certificates.intratone.com/>

**Funktionsgarantien:**

Der Betrieb des Gegensprechanlage ist für eine Temperaturspanne zwischen -20 °C und +60 °C und für eine relative Luftfeuchtigkeit von 70 % gewährleistet.

Muss wie auf dem Gegensprechanlage angegeben in der Richtung Oben/Unten eingebaut werden.

Die Installation muss von qualifiziertem Personal mit den notwendigen Kenntnissen für eine sichere Montage der Ausrüstung durchgeführt werden.

Dieses Kit enthält die notwendigen Elemente, um eine sichere Installation des Geräts zu gewährleisten.

**Entsorgung des ausgedienten Geräts:**

Das Gegensprechanlage und sein Zubehör dürfen nicht mit unsortiertem Hausmüll entsorgt werden, sondern müssen an Sammel- und Recyclestellen für Elektro- und Elektronikgeräte-Abfall abgegeben werden.

**Vereinfachte Konformitätserklärung**

Der Unterzeichnete, COGELEC, erklärt, dass funkgesteuerte Zugangskontrollgeräte für den kollektiven Wohnungsbau der Richtlinie 2014/53 / EU (RED) entsprechen. Der vollständige Text der EU-Konformitätserklärung ist unter folgender Internetadresse verfügbar: <http://certificates.intratone.com/>



Werkingsgarantie:

Het intercom werkt bij temperaturen tussen -20 °C et +60 °C en bij een relatieve vochtigheid van ten hoogste 70%.

Moet gemonteerd worden met de juiste zijden naar boven en onder, zoals aangegeven op het intercom.

De installatie moet worden uitgevoerd door gekwalificeerd personeel met de nodige kennis voor een veilige montage van de apparatuur.

Deze set bevat de nodige elementen om een veilige installatie van de apparatuur te garanderen.



Recycling aan het einde van de levensduur:

Het intercom en zijn toebehoren mogen niet als restafval worden afgevoerd, maar moeten ingeleverd worden bij inzamelpunten voor elektrische of elektronische apparatuur.



Vereenvoudigde verklaring van overeenstemming

Ondergetekende, COGELEC, verklaart dat radioapparatuur voor toegangscontrole voor collectieve huisvesting voldoet aan Richtlijn 2014/53 / EU (RED). De volledige tekst van de EU-conformiteitsverklaring is beschikbaar op het volgende internetadres: <http://certificates.intratone.com/>



Driftsgarantier:

Intercom er garanteret i et temperaturområde på -20 ° C til + 60 ° C og en maksimal relativ luftfugtighed på 70%.

Skal placeres i op / ned retning anbefalet på apparatet.

Installationen skal udføres af kvalificeret personale med den nødvendige viden til sikker montering af udstyret.

Dette kit indeholder de nødvendige elementer for at sikre en sikker installation af udstyret.



Genbrug af produktet i slutningen af dets levetid:

Intercom og tilbehør må ikke skrotes med usorteret kommunalt affald, men skal følge indsamling og genbrug af WEEE-produkter (Affald elektrisk og elektronisk udstyr).



Forenklet overensstemmelseserklæring

Undertegnede, COGELEC, erklærer, at radioudstyr til adgangskontrol af kollektive boliger er i overensstemmelse med direktiv 2014/53 / EU (RED). Den fulde ordlyd af EU-overensstemmelseserklæringen er tilgængelig på internetadresse: <http://certificates.intratone.com/>